



Minta
V2



EAN CODE : 3276007144581/3276007144574

FR Manuel d'Instructions

ES Manual de Instrucciones

PT Manual de Instruções

IT Manuale di Istruzioni

EL Εγχειρίδιο Οδηγών

PL Instrukcja Obsługi

UA Інструкція з Експлуатації

RO Manual de Instrucțiuni

EN Instructions Manual

ZYTH1801-10-OEGLD2-A60-WW-M-C
ZYTH1801-10-OABK2-A60-WW-M-C

Traduction de la version originale du mode d'emploi / Traducción de las Instrucciones originales / Tradução das Instruções Originais / Traduzione delle istruzioni originali / Μετάφραση των πρωτότυπων οδηγιών / Θύμωση των οδηγιών / Перевод оригинала инструкции / Түпнұсқа нұсқалар / Переклад оригінальної інструкції / Traducerea instrucțiunilor originale / Tradução das Instruções Originais / Original Instructions



- FR** Nous vous remercions d'avoir acheté ce produit. Nous vous conseillons de lire attentivement la notice d'installation, d'utilisation et d'entretien. Nous avons conçu ce produit pour vous apporter entière satisfaction.
Si vous avez besoin d'aide l'équipe de votre magasin est à votre disposition pour vous accompagner.
- ES** Le agradecemos haber comprado este producto. Le recomendamos leer atentamente el manual de instalación, uso y mantenimiento. Este producto ha sido diseñado para proporcionarle plena satisfacción.
Si necesita alguna ayuda, el personal de la tienda estará a su disposición para guiarle.
- PT** Agradecemos a sua preferência por este produto. Aconselhamo-lo a ler o manual de instalação, utilização e manutenção com atenção. Criámos este produto para sua completa satisfação.
Se precisar de ajuda, a equipa da sua loja está à sua disposição para o acompanhar.
- IT** Grazie per aver acquistato questo prodotto. Vi raccomandiamo di leggere attentamente il manuale di installazione, utilizzo e manutenzione. Questo prodotto è stato progettato per offrirvi la massima soddisfazione.
Per ricevere assistenza, il personale del punto vendita è a vostra disposizione.
- EL** Ευχαριστούμε για την αγορά σας αυτού του προϊόντος. Σας συμβουλεύουμε να διαβάσετε προσεκτικά τις οδηγίες εγκατάστασης, χρήσης και συντήρησης. Σχεδιάσαμε αυτό το προϊόν για να σας προσφέρει πλήρη ικανοποίηση.
Αν χρειάζεστε βοήθεια, η ομάδα του καταστήματος από το οποίο αγοράσατε το προϊόν είναι στη διάθεσή σας
- PL** Dziękujemy za zakup produktu firmy. Zalecamy, aby uważnie przeczytać instrukcję instalacji, użytkowania i konserwacji. Ten produkt marki zaprojektowaliśmy, aby spełnić wszystkie Państwa oczekiwania.
W razie potrzeby pracownicy sklepu służą Państwu pomocą i są do Państwa dyspozycji.
- UA** Дякуємо вам за покупку цього виробу. Ми радімо вам уважно прочитати інструкції з установлення, експлуатації та технічного обслуговування. Ми розробили цей виріб для того, щоб він приносив вам задоволення.
Якщо вам потрібна допомога, співробітники вашого магазину готові допомогти вам
- RO** Vă mulțumim pentru achiziționarea acestui produs. Vă sfătuim să citiți cu atenție instrucțiunile de instalare, de utilizare și de întreținere. Am conceput acest produs pentru a vă furniza satisfacție totală.
Dacă aveți nevoie de ajutor, echipa magazinului de cumpărare este la dispoziția dumneavoastră pentru a vă asista.
- EN** Thank you for purchasing this product. We recommend that you read the installation, user and maintenance instructions carefully. We have designed this product to ensure your complete satisfaction.
If you require assistance, the team at your retailer is on hand to help you.



A



B

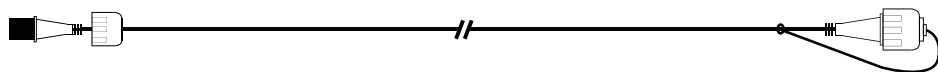

C

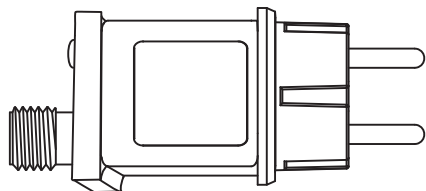

D

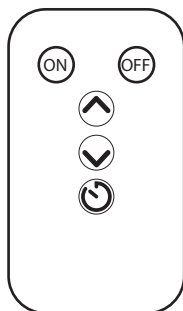

CR2025X1

FR inclus.

ES incluido.

PT incluídos.

IT incluso.

PL dołączone.

RO inclus.

UA додається.

EN included.

EL περιλαμβάνονται.



Attention danger / Atención: Peligro / Atenção perigo / Attenzione pericolo / Προσοχή κίνδυνος /
Uwaga niebezpieczeństwo / Внимание! Опасно! / Абайлаңыз, қауіпті! / Увага! Небезпечно! /
Atenție, pericol / Perigo de precaução/Caution danger



Hors tension / Apagado / Desligado da alimentação / Fuori tensione / Εκτός τάσης / Odłączenie zasilania /
Не под напряжением / Қуатты өшіру / Не під напругою / Scoatere de sub tensiune / Desligar / Power off



Mise sous tension / Puesta en tensión / Ligação da alimentação / Messo sotto tensione /
Σύνδεση με το ηλεκτρικό δίκτυο / Włączenie zasilania / Включение под напряжение /
Қуатты көтеру / Під'єднання під напругу / Punere sub tensiune / Energizar / Power up



FR: Mentions Légales & Consignes de Sécurité / ES: Instrucciones Legales y de Seguridad /
PT: Avisos Legais e instruções de Segurança / IT: Istruzioni Legali e di Sicurezza /
EL: Νομικό σημείωμα και οδηγίες ασφαλείας / PL: Uwagi Prawne i Instrukcja Bezpieczeństwa /
UA: Керівництво з Техніки / RO: Manual privind siguranța / EN: Legal & Safety Instructions



5 → 23



FR: Montage / ES: Montaje / PT: Montagem / IT: Montaggio / EL: Συναρμολόγηση /
PL: Montaż / UA: Збірка / RO: Montaj / EN: Assembly



24 → 26



FR: Utilisation / ES: Utilización / PT: Utilização / IT: Uso / EL: Χρήση /
PL: Użytkowanie / UA: Використання / RO: Utilizare / EN: Use



27 → 28

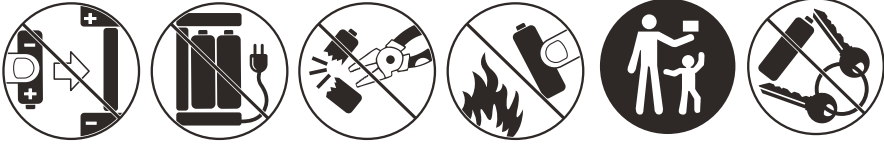

FR :

Gardez les piles hors de la portée des enfants. Il y a un risque si les enfants ou les animaux les avalent.
Consultez immédiatement un médecin si une pile est avalée.

SP :

Mantenga las baterías fuera del alcance de los niños. Existe el riesgo de que se las traguen niños o animales.
Si alguien se traga una batería, consulte de inmediato con un médico.

PT :

Mantenha as pilhas/baterias fora do alcance das crianças. Existe o risco de crianças ou animais as engolirem.
Consulte imediatamente um médico se uma pila/bateria for engolida.

IT :

Tenere le batterie fuori dalla portata dei bambini. Esiste il rischio di ingerimento da parte di bambini e animali.
Consultare un medico immediatamente in caso di ingerimento di una batteria.

EL :

Κρατήστε τις μπαταρίες μακριά από τα παιδιά. Υπάρχει κίνδυνος κατάποσης από παιδιά ή ζώα.
Συμβουλευτείτε αμέσως γιατρό σε περίπτωση κατάποσης μπαταρίας

PL :

Baterie muszą być zawsze przechowywane w miejscu niedostępnym dla dzieci. Istnieje ryzyko, że dzieci lub zwierzęta mogą je połknąć.
W razie połknięcia baterii należy natychmiast udać się do lekarza.

UA :

Зберігайте акумулятори в недоступному для дітей місці. Діти або тварини можуть проковтнути їх. У разі проковтування слід негайно звернутися до лікаря.
Слідкуйте за правильною полярністю батарейок, це вказано в



RO :

Nu lăsați bateriile la îndemâna copiilor. Există riscul ca animalele și copiii să le înghită.
În cazul înghițirii unei baterii, adresați-vă imediat medicului.

EN :

Keep the batteries out of the reach of children. There is a risk of children or animals swallowing them.
Consult a doctor immediately if a battery is swallowed

1. Symboles d'avertissement

	Lisez attentivement les instructions.
	Classe de protection II. Cette lampe dispose d'une isolation double et pourra ne pas être raccordé à un conducteur de protection.
	Classe III lumière. L'éclairage utilise un courant très faible

2. Consignes générales de sécurité

Lisez attentivement ce manuel d'utilisation avant d'utiliser l'appareil, et conservez-le pour pouvoir le consulter ultérieurement et si besoin le communiquer à un tiers.

AVERTISSEMENT: lorsque vous utilisez des appareils électriques, respectez les précautions de sécurité de base afin de réduire le risque d'incendie, de chocs électriques et de blessures corporelles.

1) Consignes générales

Tenir l'appareil hors de la portée des enfants et des personnes non autorisées.

Vérifiez si les spécifications électriques de ce luminaire sont compatibles avec votre installation.

AVERTISSEMENT: l'alimentation électrique doit être coupée avant de procéder au montage, à l'entretien, ou au nettoyage. Enlevez le fusible ou désenclenchez-le, et assurez-vous qu'il ne peut pas se réenclencher.

AVERTISSEMENT : Retirer la bande isolante de la télécommande avant utilisation. La télécommande contient une pile bouton. Dangereux en cas d'ingestion.

En cas d'ampoules défectueuses, merci de débrancher immédiatement ce luminaire. Remplacer les ampoules défectueuses par des filaments du même type.

Ne retirez pas et n'insérez pas de lampes lorsque la chaîne est reliée à l'électricité.

Pour usage intérieur et extérieur.

Ne pas connecter des pièces de ce chaîne d'éclairage avec des pièces d'un autre fabricant.

Merci de brancher le chaîne d'éclairage uniquement avec les connecteurs fournis. Toutes les extrémités ouvertes doivent être fermées avant utilisation.

Utilisez uniquement le transformateur fourni, assurez-vous que le transformateur dispose d'une ventilation adéquate.

Ce luminaire n'est pas un jouet.

Ce luminaire ne convient pas pour l'éclairage, mais uniquement pour la décoration.

Ne pas exposer à la chaleur directe, à une flamme, ni immerger dans l'eau.

Merci de ne pas raccorder la chaîne à l'alimentation lorsqu'elle est dans l'emballage.

Assurez-vous que toutes les douilles sont équipées d'une lampe..

Ce produit contient une source lumineuse de classe d'efficacité énergétique <F> .

2) Consignes de sécurité électrique

Avertissement : le câble ou cordon externe d'alimentation de ce luminaire ne peut pas être remplacé ; s'il est endommagé, le luminaire doit être détruit. CETTE CHAÎNE D'ÉCLAIRAGE NE DOIT PAS ÊTRE UTILISÉE TANT QUE TOUS LES JOINTS NE SONT PAS EN PLACE

3. Consignes de sécurité spécifiques

Veiller à la bonne polarité des piles, ceci est indiqué dans le compartiment de la batteries.

Ne jamais jeter les piles dans le feu ou l'eau.

Le cordon de lumière ne peut être connecté électriquement que par le même type d'articles de notre

FR

marque et étendu à un maximum de 8 brins.
Max 80 M/80 LED pour la chaîne d'éclairage interconnectée

ES

Lors de la suspension de la chaîne d'éclairage, vous aurez besoin de 10 points de support pour 10 ampoules.
En raison de changements dans notre processus, la télécommande d'un Minta Version 1 peut ne pas être compatible avec une télécommande Minta Version 2.

PT

4. Protection Environnementale

IT

ATTENTION !



Les produits électriques ne doivent pas être jetés avec les ordures ménagères. Ils doivent être rapportés dans un point de collecte communal afin d'être recyclé de manière écologique conformément aux réglementations locales. Merci de contacter votre commune ou votre revendeur pour plus d'informations sur le recyclage. Les matériaux d'emballage sont recyclables. Merci de mettre au rebut de manière écologique l'emballage et de le mettre à disposition des services de récupération des matériaux recyclables.

EL

PL



Les batteries doivent être recyclées ou éliminées correctement. Ne jetez pas les piles dans les ordures ménagères, les déchets municipaux ou dans le feu, car les piles peuvent fuir ou exploser. N'ouvrez pas, ne court-circuitez pas ou n'endommagez pas les batteries car cela pourrait provoquer des blessures.

UA

5. Caractéristiques de l'appareil

RO

CARACTERISTIQUES TECHNIQUES

Tension nominale	30V \equiv
Puissance nominale	3.6W
Température ambiante	25°C
Classe de protection	Classe III
Indice de protection IP	IP 44
Transformateur	Classe II, ENTREE: 220-240V ~ 50/60Hz SORTIE: 30V \equiv ,200mA
Lampe de remplacement	30V \equiv Max. 0.6 W.

EN

6. Entretien / Nettoyage

Débranchez toujours l'appareil avant de procéder au nettoyage ou à l'entretien.

Le filament LED remplaçable est fragile et se casse facilement s'il n'est pas manipulé correctement. Veillez à ce que vos doigts n'entrent pas en contact avec la partie inférieure où les filaments jaunes sont installés.

Saisissez la partie supérieure solide de l'assemblage du filament et effectuez doucement un mouvement vers l'arrière/vers l'avant avec vos doigts tout en tirant vers le bas pour le retirer.

Après avoir retiré l'ancien filament, le remplacer par un nouveau en l'insérant dans la douille, comme pour la dépose, saisir uniquement la partie supérieure solide pendant la pose.

AVERTISSEMENT: L'utilisation d'accessoires autres que ceux spécifiés dans ce manuel peut présenter des risques de blessures corporelles.

7. Divers (Service après vente, Réparations, Garantie, etc.)



Ce produit électrique est conforme aux normes de sécurité en vigueur.

Les réparations ne devront être réalisées que par des techniciens qualifiés utilisant des pièces de rechange d'origine. Tout manquement à cette consigne peut s'avérer particulièrement dangereux pour les usagers.

Le cas échéant, contactez le service après-vente du magasin où vous avez acheté ce produit.

Le produit est une lampe de type SELV (Safety Extra Low Voltage - Très basse tension de sécurité) de classe III avec un driver LED de classe II approuvé.

1. Símbolos de advertencia

	Lea atentamente estas instrucciones.
	Seguridad de clase II. Esta lámpara dispone de doble aislamiento y puede no ser apta para conectarse a un cable de protección.
	Clase III luz. La luz utiliza una corriente muy baja

2. Instrucciones generales de seguridad

Antes de utilizar el aparato, lea integralmente estas instrucciones y consérvelas para poder consultarlas posteriormente. En caso de necesidad, transmita este manual a terceros.

ADVERTENCIA : El uso de aparatos eléctricos supone el respeto de las precauciones elementales de seguridad para reducir el riesgo de incendio, de choques eléctricos y de heridas corporales.

1) Instrucciones generales

Mantener el aparato fuera del alcance de los niños y de personas no autorizadas.

Asegúrese de que las especificaciones eléctricas de esta luminaria sean compatibles con su instalación.

ADVERTENCIA: se debe cortar la alimentación eléctrica antes de proceder al montaje, al mantenimiento, o a la limpieza. Quite el fusible o desactívelo, y asegúrese de que no pueda volverse a activar.

ADVERTENCIA: Retire la tira aislante del mando a distancia antes de utilizarlo. El mando a distancia contiene una pila de botón. Es peligroso ingerirla.

En caso de que haya bombillas defectuosas, desconecte inmediatamente la luminaria. Cambie las bombillas defectuosas por otras del mismo tipo.

No ponga ni quite las bombillas mientras la guirnalda esté conectada a la red eléctrica.

Apta para uso tanto en interiores como en exteriores.

No conecte piezas de esta luminaria con piezas de productos de otros fabricantes.

Conecte la luminaria únicamente con los conectores adjuntos. Los extremos abiertos deben cerrarse antes de su uso.

Utilice únicamente el transformador suministrado. Asegúrese de que el transformador dispone de una ventilación adecuada.

Esta luminaria no es un juguete.

Esta luminaria no es apta para iluminación, solamente es para uso decorativo.

No exponer al calor directo ni a las llamas. Tampoco sumergir en agua.

No conecte la tira de leds a la alimentación eléctrica mientras esté en su embalaje.

Asegúrese de que todos los portalámparas tengan colocada una bombilla.

Este producto contiene una fuente lumínica de eficacia energética clase <F>.

2) Instrucciones de seguridad eléctricas

Advertencia: no se puede sustituir el cable o cordón externo de alimentación de esta luminaria: en caso de estar dañado, se deberá destruir la luminaria. LA GUIRNALDA LUMÍNICA NO DEBE UTILIZARSE SIN TENER COLOCADAS TODAS LAS JUNTAS

3. Instrucciones de seguridad específicas

Coloque las baterías adecuadamente respetando la polaridad, que se indica en su compartimento.

No arroje nunca las baterías al fuego o al agua.

La cadena lumínica solamente puede conectarse eléctricamente con el mismo tipo de artículos de nuestra marca, y ampliarse hasta un máximo de 8 ramales.

Máx. 80M/80LEDs en el caso de la guirnalda lumínica interconectada

Al colgar la guirnalda lumínica, utilice 10 puntos de soporte para 10 bombillas.

Debido a cambios en nuestro proceso, es posible que el mando a distancia de un Minta Versión 1 no sea compatible con un mando a distancia Minta Versión 2.

4. Protección del medio ambiente

¡CUIDADO! No se deben tirar los productos eléctricos junto con los residuos domésticos. Gracias por reciclarlos en los puntos de recogida previstos a tal efecto. Contacte con las autoridades locales o su proveedor para obtener consejos de reciclaje. Le rogamos reciclar el embalaje en los puntos de recogida previstos a tal efecto.



Las pilas y baterías deben desecharse de manera adecuada. No las tire nunca a la basura doméstica ni a los contenedores de residuos normales, ni las arroje al fuego, porque pueden reventar o explotar. No las abra, cortocircuite, perfore ni rompa, porque pueden ocasionar lesiones.

5. Características del aparato

CARACTERÍSTICAS TÉCNICAS	
Tensión nominal	30V \equiv
Potencia nominal	3.6W
Temperatura ambiente	25°C
Clase de protección	Clase III
Índice de protección IP	IP 44
Transformador	Clase II, ENTRADA: 220-240V~50/60Hz SALIDA: 30V \equiv ,200mA
Lámpara de repuesto	30V \equiv Max. 0.6 W.

6. Mantenimiento / Limpieza

Desconecte siempre el aparato antes de proceder a su limpieza o mantenimiento.

El filamento LED reemplazable es frágil y se puede romper fácilmente si se manipula incorrectamente.

No se debe tocar la sección inferior, donde están situados los filamentos amarillos.

Sujetar la sección superior sólida del conjunto del filamento y aplicar suavemente con los dedos un movimiento hacia atrás/hacia adelante mientras se tira hacia abajo para retirarlo.

Después de retirar el filamento antiguo, reemplazarlo por uno nuevo insertándolo en el casquillo. Del mismo modo que para la extracción, agarrar únicamente la sección superior sólida durante la instalación.

ADVERTENCIA: El uso de accesorios diferentes de los especificados en este manual puede presentar riesgos de heridas corporales.

7. Diversos (Servicio postventa, Reparaciones, Garantía, etc.)



Este producto eléctrico cumple con los requisitos de las normas de seguridad vigentes.

Las reparaciones deberán ser realizadas únicamente por técnicos cualificados utilizando recambios de origen. El incumplimiento de esta instrucción puede resultar particularmente peligroso para los usuarios.

En caso de necesidad, diríjase al servicio postventa del almacén donde ha adquirido este producto.

El producto es una lámpara de clase III SELV de tensión extra-baja de seguridad con controlador de LED de clase II aprobado.

1. Símbolos de aviso

	Leia atentamente as instruções.
	Classe de segurança II. Este candeeiro tem um isolamento duplo e não pode ser ligado a um condutor de protecção.
	Classe III luz. A luz usa uma corrente muito baixa

2. Instruções gerais de segurança

Leia atentamente este manual de utilização antes de utilizar o aparelho e conserve-o para o poder consultar posteriormente e, se necessário, comunicá-lo a outras pessoas.

AVISO: durante a utilização de aparelhos eléctricos, respeite as precauções de segurança básicas a fim de reduzir o risco de incêndio, de choques eléctricos e de ferimentos corporais.

1) Instruções gerais

Mantenha o dispositivo fora do alcance de crianças e de pessoas não autorizadas.

Verifique se as especificações eléctricas deste candeeiro são compatíveis com a sua instalação.

AVISO: A alimentação eléctrica deve ser cortada antes de proceder à montagem, à manutenção, ou à limpeza. Retire o fusível ou desligue-o e assegure-se de que não pode voltar a ser ligado.

AVISO: Antes de utilizar, remova a tira de isolamento do controlo remoto. O controlo remoto contém uma bateria de célula em forma de botão/moeda. Perigoso se ingerida.

Em caso de defeito nas lâmpadas, desligue imediatamente a ficha desta luminária. Troque as lâmpadas com defeito por lâmpadas com o mesmo tipo de filamentos.

Não retire nem insira lâmpadas enquanto a corrente estiver ligada à alimentação.

Para utilização no interior e no exterior.

Não ligue peças desta luminária a peças de outros fabricantes.

Ligue a luminária apenas com os conectores fechados. Todas as extremidades abertas devem estar fechadas antes da utilização.

Utilize apenas o transformador fornecido e certifique-se de que este possui uma ventilação adequada.

Este candeeiro não é um brinquedo.

Esta luminária não é adequada para iluminação, mas apenas para decoração.

Não exponha ao calor direto, à chama ou mergulhe em água.

Não conecte a cadeia luminosa à alimentação eléctrica enquanto ainda estiver na embalagem.

Certifique-se de que todos os casquilhos estão equipados com uma lâmpada.

Este produto contém uma fonte luminosa com eficiência energética <F>.

Aviso: o cabo ou o fio externo de alimentação desta luminária não poder ser substituído; se estiver danificado a luminária deve ser destruída. ESTA CORRENTE DE ILUMINAÇÃO NÃO DEVE SER UTILIZADA SEM QUE TODAS AS JUNTAS DE VEDAÇÃO ESTEJAM INSTALADAS

3. Instruções de segurança específicas

Certifique-se de que instala as baterias/pilhas com a polaridade correta das baterias, tal como indicado no compartimento das baterias. Nunca atire as baterias/pilhas para ou fogo ou água.

A série de luzes apenas pode ser ligada eletricamente pelo mesmo tipo de artigos da nossa marca e alargada a um máximo de 8 fios.

Máximo LEDs 80M/80 para a corrente de iluminação interligada

Ao pendurar a corrente de iluminação, precisa de 10 pontos de apoio para 10 lâmpadas.

Devido a alterações no nosso processo, o controlo remoto de um Minta Versão 1 pode não ser compatível com um controlo remoto Minta Versão 2.

4. Protecção do ambiente

CUIDADO! Os produtos eléctricos não devem ser eliminados juntamente com os resíduos domésticos. Devem ser entregues num ponto de recolha municipal para serem eliminados de um modo não prejudicial para o ambiente e de acordo com os regulamentos locais. Contacte as suas autoridades locais ou o seu revendedor para mais informações sobre a reciclagem. Os materiais de embalagem são recicláveis. Elimine os materiais de embalagem de um modo não prejudicial para o ambiente e entregue-os ao serviço de recolha de materiais recicláveis.



As baterias/pilhas devem ser recicladas ou eliminadas corretamente. Não elimine as baterias juntamente com o lixo doméstico, descargas de lixos municipais ou pelo fogo, uma vez que as baterias podem verter ou explodir. Não abra, não faça um curto-circuito nem danifique as bateria/pilhas pois poderá sofrer ferimentos.

5. Características do aparelho

CARACTERÍSTICAS TÉCNICAS	
Tensão nominal	30V ===
Potência nominal	3.6W
Temperatura ambiente	25°C
Classe de protecção	Classe III
Índice de protecção IP	IP 44
Transformador	Classe II, ENTRADA: 220-240V~50/60Hz SAÍDA: 30V === ,200mA
Lâmpada de substituição	30V === Max. 0.6 W.

6. Manutenção / Limpeza

Desligue sempre o aparelho antes de proceder à limpeza ou à manutenção.

O filamento LED substituível é frágil e pode quebrar-se facilmente se manuseado incorretamente.

Certifique-se de que os dedos não entram em contacto com a secção inferior onde os filamentos amarelos estão instalados.

Segure na parte superior sólida do conjunto de filamentos e aplique cuidadosamente um movimento para trás/para a frente com os dedos enquanto puxa para baixo para remover.

Depois de remover o filamento antigo e de o substituir pelo novo, inserindo-o na tomada, tal como com a remoção, segure apenas na secção superior sólida durante a instalação.

AVISO: A utilização de acessórios diferentes dos especificados neste manual pode representar risco de ferimentos corporais.

7. Diversos (Serviço pós-venda, reparações, garantia, etc.)



Este produto eléctrico está em conformidade com as normas de segurança em vigor.

As reparações só devem ser efectuadas por técnicos qualificados e que utilizem peças sobresselentes de origem. Qualquer infracção a esta instrução pode revelar-se particularmente perigosa para os utilizadores.

Se necessário, contacte o serviço pós-venda do armazém onde adquiriu este produto.

O produto é um candeeiro SELV de classe III com um controlador LED classe II aprovado.

1. Simboli di avvertenza

	Leggere attentamente le istruzioni.
	Classe di Sicurezza II. Questa lampada è doppiamente isolata e potrebbe non essere collegata a un conduttore di protezione.
	Classe III di isolamento, La luce utilizza una corrente molto bassa

2. Istruzioni generali di sicurezza

Leggere attentamente il presente manuale di utilizzo prima di utilizzare l'apparecchio a muro e conservarlo per successive consultazioni o qualora occorra trasmetterlo a terzi.

AVVERTENZA: quando si utilizzano apparecchi elettrici, rispettare le precauzioni di sicurezza di base al fine di ridurre i rischi di incendio, di scosse elettriche e di ferite fisiche.

1) Istruzioni generali

Tenere il dispositivo fuori dalla portata dei bambini e delle persone non autorizzate

Verificare che le specifiche elettriche di questa lampada siano compatibili con l'impianto.

AVVERTENZA: l'alimentazione elettrica deve essere interrotta prima di procedere al montaggio, alla manutenzione, o alla pulizia. Togliere il fusibile o scollegarlo e assicurarsi che non possa riavviarsi.

AVVERTENZA: Rimuovere la striscia isolante dal telecomando prima dell'uso. Il telecomando contiene una batteria a bottone. Pericolo in caso di ingestione.

Se una delle lampadine è difettosa, scollegare immediatamente la luminaria. Sostituire le lampadine

Non estrarre o inserire lampade quando la catena è collegata alla rete.

Difettose con lo stesso tipo di filamenti.

Per uso interno ed esterno

Non collegare parti di questa luminaria con parti di altri produttori.

Collegare la luminaria usando solo i connettori forniti. Qualsiasi estremità aperta deve essere isolata prima dell'uso.

Utilizzare solo il trasformatore fornito e assicurarsi che abbia una ventilazione adeguata.

La lampada non è un giocattolo.

Questa luminaria non è adatta per l'illuminazione, ma solo per la decorazione.

Non esporre a calore diretto, fiamme o immersione in acqua.

Non collegare la catena luminosa all'alimentazione quando è ancora nella confezione

Verificare che tutti i portalampana siano muniti di lampadina

Questo prodotto contiene una sorgente luminosa con classe di efficienza energetica <F>

2) Istruzioni di sicurezza elettrica

Attenzione: il cavo o cordone esterno di alimentazione di questo apparecchio d'illuminazione non può essere sostituito; se è danneggiato, l'apparecchio d'illuminazione deve essere distrutto.

QUESTA CATENA LUMINOSA DEVE ESSERE UTILIZZATA CON TUTTE LE GUARNIZIONI INSERITE

3. Istruzioni di sicurezza specifiche

Verificare la corretta polarità delle batterie come indicato nel vano batteria.

Non gettare mai le batterie nel fuoco o nell'acqua.

La stringa di luce può essere collegata elettricamente solo con prodotti dello stesso tipo della nostra marca ed estesa fino a max 8 fili.

FR

ES

PT

IT

EL

PL

UA

RO

EN

Max 80 m/80 LED per catena luminosa interconnessa

FR Per appendere la catena luminosa, sono necessari 10 punti di supporto per 10 lampadine.

ES A causa di cambiamenti nel nostro processo, il telecomando di un Minta Versione 1 potrebbe non essere compatibile con un telecomando Minta Versione 2.

4. Protezione dell'ambiente

ATTENZIONE! Le apparecchiature elettriche non devono essere smaltite insieme ai rifiuti domestici.



Devono essere portate in un punto di raccolta rifiuti comunale per lo smaltimento ecosostenibile in conformità alle normative locali. Rivolgersi alle proprie autorità locali o al fornitore per informazioni riguardanti il riciclaggio del prodotto. Il materiale d'imballaggio è riciclabile. Smaltire il materiale d'imballaggio in modo ecosostenibile e renderlo disponibile per il servizio di raccolta dei materiali riciclabili.



Le batterie devono essere riciclate o smaltite adeguatamente. Non smaltire le batterie nei rifiuti comuni, nel flusso dei rifiuti urbani o nelle fiamme, in quanto le batterie potrebbero generare perdite o esplodere. Non aprire, cortocircuitare o danneggiare le batterie in quanto potrebbero verificarsi lesioni.

5. Caratteristiche dell'apparecchio

CARATTERISTICHE TECNICHE	
Tensione nomina	30V ---
Potenza nominal	3.6W
Temperatura ambiente	25°C
Classe di protezione	Classe III
Indice di protezione IP	IP 44
Trasformatore	Classe II, ENTRATA: 220-240V ~50/60Hz USCITA: 30V --- ,200mA
Luce di ricambio	30V --- Max. 0.6 W

6. Manutenzione / Pulizia

Togliere sempre la spina dell'apparecchio dalla presa prima di procedere alla pulizia o alla manutenzione.

Il filamento LED sostituibile è fragile e si può rompere facilmente se maneggiato in modo errato.

Assicurarsi che le dita non entrino in contatto con la sezione inferiore dove sono installati i filamenti gialli.

Prendere la parte superiore rigida del gruppo filamento e, con un leggero movimento all'indietro e in avanti, tirare verso il basso per rimuoverlo.

Una volta rimosso il vecchio filamento, sostituirlo con uno nuovo inserendo nella presa, come per la rimozione toccare solo la parte superiore rigida durante l'installazione.

AVVERTENZA: l'utilizzo di accessori diversi da quelli specificati nel presente manuale può comportare rischi di ferite fisiche.

7. Vari (Servizio postvendita, Riparazioni, Garanzia, ecc.)

Questo prodotto elettrico è conforme alle norme di sicurezza vigenti.



Le riparazioni dovranno solo essere realizzate da tecnici qualificati utilizzando pezzi di ricambio d'origine.

Ogni inadempimento a quest'istruzione può rivelarsi particolarmente pericoloso per gli utenti.

All'occorrenza, contattare il servizio postvendita del negozio dove avete comprato questo prodotto.

Il prodotto è una lampada SELV di classe III con driver LED approvato di classe II.

1. Σύμβολα προειδοποίησης

	Διαβάστε προσεκτικά τις οδηγίες.
	Κατηγορία ασφαλείας II. Αυτή η λάμπα έχει διπλή μόνωση και δεν μπορεί να συνδεθεί με προστατευτικό αγωγό.
	Clase III luz. La luz utiliza una corriente muy baja

2. Γενικές συστάσεις ασφαλείας



Διαβάστε προσεκτικά αυτό το εγχειρίδιο χρήσης πριν χρησιμοποιήσετε τη συσκευή, και διατηρήστε το για να μπορείτε να ανατρέξετε αργότερα και εάν χρειαστεί να το μεταβιβάσετε σε τρίτους.

ΠΡΟΕΙΔΟΠΟΙΗΣΗ: όταν χρησιμοποιείτε ηλεκτρικές συσκευές, τηρείτε τις βασικές συστάσεις ασφαλείας ώστε να μειώσετε τον κίνδυνο πυρκαγιάς, ηλεκτροπληξίας και σωματικού τραυματισμού.

1) Γενικές συστάσεις

Κρατήστε τη συσκευή μακριά από τα παιδιά και μη εξουσιοδοτημένα άτομα

Ελέγξτε αν οι ηλεκτρικές προδιαγραφές του φωτιστικού αυτού είναι συμβατές με την εγκατάστασή σας.

ΠΡΟΕΙΔΟΠΟΙΗΣΗ: η ηλεκτρική τροφοδοσία πρέπει να κοπεί πριν να προβείτε στο μοντάρισμα, στη συντήρηση, ή στο καθάρισμα. Αφαιρέστε την ασφάλεια ή απενεργοποιήστε την και βεβαιωθείτε ότι δεν μπορεί να επανενεργοποιηθεί.

ΠΡΟΕΙΔΟΠΟΙΗΣΗ: Αφαιρέστε τη μονωτική ταινία από το τηλεχειριστήριο πριν τη χρήση.

Το τηλεχειριστήριο περιέχει μικρομπαταρία τύπου κουμπί. Κίνδυνος σε περίπτωση κατάποσης.

Σε περίπτωση ελαττωματικών λαμπτήρων, αποσυνδέστε αμέσως το φωτιστικό. Αντικαταστήστε τους ελαττωματικούς λαμπτήρες με τον ίδιο τύπο λαμπτήρων νήματος.

Μην αφαιρείτε και μην τοποθετείτε λαμπτήρες όταν η αλυσίδα είναι συνδεδεμένη στην ηλεκτρική παροχή.

Για χρήση σε εσωτερικό και εξωτερικό χώρο.

Μην συνδέετε εξαρτήματα του φωτιστικού με εξαρτήματα άλλων προϊόντων από διαφορετικό κατασκευαστή.

Συνδέετε το φωτιστικό μόνο με τους συμπεριλαμβανόμενους συνδετήρες. Όλα τα ανοιχτά άκρα πρέπει να σφραγίζονται πριν τη χρήση.

Χρησιμοποιείτε μόνο τον παρεχόμενο μετασχηματιστή και βεβαιωθείτε για τον καλό αερισμό του.

Το φωτιστικό δεν είναι παιχνίδι.

Το φωτιστικό δεν είναι κατάλληλο για φωτισμό, αλλά μόνο ως διακοσμητικό.

Απαγορεύεται η απευθείας έκθεση σε πηγές θερμότητας, σε φλόγα ή η εμπάπτιση σε νερό.

Μην συνδέετε την αλυσίδα στην παροχή όσο βρίσκεται στη συσκευασία.

Βεβαιωθείτε ότι έχουν τοποθετηθεί λαμπτήρες σε όλα τα ντουί.

Αυτό το προϊόν περιέχει φωτεινή πηγή ενεργειακής τάξης <F>.

2) Ηλεκτρικές συστάσεις ασφαλείας

Προειδοποίηση: το εξωτερικό καλώδιο τροφοδοσίας του φωτιστικού αυτού δεν μπορεί να αντικατασταθεί, εάν υποστεί ζημιά πρέπει να καταστρέψετε το φωτιστικό. Η ΦΩΤΙΣΤΙΚΗ ΑΛΥΣΙΔΑ ΔΕΝ ΠΡΕΠΕΙ ΝΑ ΧΡΗΣΙΜΟΠΟΙΕΙΤΑΙ ΧΩΡΙΣ ΝΑ ΕΧΟΥΝ ΤΟΠΟΘΕΤΗΘΕΙ ΟΛΑ ΤΑ ΛΑΣΤΙΧΑ.

3. Ειδικές συστάσεις ασφαλείας

Διασφαλίστε τη σωστή πολικότητα των μπαταριών, όπως αναγράφεται στο διαμέρισμα μπαταρίας.

Μην πετάτε ποτέ τις μπαταρίες στη φωτιά ή στο νερό.

Επιτρέπεται η ηλεκτρική σύνδεση του καλωδίου φωτισμού μόνο με είδη ίδιου τύπου της επωνυμίας μας και η επέκτασή του σε έως 8 σειρές το πολύ.

FR

ES

PT

IT

EL

PL

UA

RO

EN

80M/80 LED το πολύ για διασύνδεση φωτιστικών αλυσίδων

Για να κρεμάσετε τη φωτιστική αλυσίδα, χρειάζονται 10 σημεία στήριξης για 10 λαμπτήρες. Λόγω αλλαγών στη διαδικασία μας, το τηλεχειριστήριο ενός Minta έκδοσης 1 ενδέχεται να μην είναι συμβατό με ένα τηλεχειριστήριο Minta έκδοσης 2.

4. Προστασία του περιβάλλοντος

ΠΡΟΣΟΧΗ ! Τα ηλεκτρικά προϊόντα δεν πρέπει να απορρίπτονται μαζί με τα οικιακά απορρίμματα. Πρέπει να μεταφέρονται σε κοινοτικό σημείο συλλογής ώστε να απορρίπτονται με τρόπο φιλικό προς το περιβάλλον, σύμφωνα με τους τοπικούς κανονισμούς. Επικοινωνήστε με τις τοπικές αρχές ή το κατάστημα πώλησης για πληροφορίες σχετικά με την ανακύκλωση. Το υλικό συσκευασίας είναι ανακυκλώσιμο. Απορρίψτε τη συσκευασία με τρόπο φιλικό προς το περιβάλλον σε κατάλληλα σημεία συλλογής ανακυκλώσιμων υλικών.



Οι μπαταρίες πρέπει να ανακυκλώνονται ή να απορρίπτονται σωστά. Μην απορρίψετε τις μπαταρίες σε κανονικά απορρίμματα, δημοτικό ρεύμα αποβλήτων ή μέσω φωτιάς, γιατί οι μπαταρίες μπορεί να παρουσιάσουν διαρροή ή να εκραγούν. Μην ανοίγετε, βραχυκυκλώνετε ή κόβετε τις μπαταρίες γιατί υπάρχει κίνδυνος τραυματισμού.

5. Χαρακτηριστικά της συσκευής

ΤΕΧΝΙΚΑ ΧΑΡΑΚΤΗΡΙΣΤΙΚΑ	
Όνομαστική τάση	30V ===
Όνομαστική ισχύς	3.6W
Θερμοκρασία περιβάλλοντος	25°C
Κλάση προστασίας	Κατηγορία III
Δείκτης Προστασίας IP	IP 44
Μετασχηματιστής	Κατηγορία II, Εγγραφή: 220-240V ~50/60Hz Εξαγωγή: 30V === ,200mA
Φανός αντικατάστασης	30V === Max. 0.6 W.

6. Συντήρηση / Καθάρισμα

Αποσυνδέετε πάντα τη συσκευή πριν προβείτε στο καθάρισμα ή τη συντήρηση.

Ο αντικαταστάσιμος λαμπτήρας νήματος LED είναι εύθραυστος και μπορεί να σπάσει εύκολα σε περίπτωση λάθους χειρισμού. Βεβαιωθείτε ότι τα δάκτυλά σας δεν έρχονται σε επαφή με το κατώτερο τμήμα όπου είναι τοποθετημένα τα κίτρινα νήματα.

Πιάστε το σταθερό πάνω μέρος του λαμπτήρα και μετακινήστε τον απαλά με τα δάκτυλα μπροστά/πίσω, τραβώντας τον ταυτόχρονα προς τα κάτω για να τον βγάλετε.

Αφού αφαιρέσετε τον παλιό λαμπτήρα νήματος, αντικαταστήστε τον με έναν καινούργιο τοποθετώντας τον στην υποδοχή. Όπως και κατά την αφαίρεση, για την τοποθέτηση, πιάστε μόνο το σταθερό πάνω μέρος.

ΠΡΟΕΙΔΟΠΟΙΗΣΗ: Η χρήση εξαρτημάτων άλλων από εκείνα που διευκρινίζονται στο παρόν εγχειρίδιο μπορεί να επιφέρει κίνδυνο σωματικού τραυματισμού.

7. Διάφορα (Τμήμα Εξυπηρέτησης Μετά την Πώληση, Επισκευές, Εγγύηση, κλπ.)



Αυτό το ηλεκτρικό προϊόν ανταποκρίνεται στα ισχύοντα πρότυπα ασφαλείας.

Οι επισκευές δεν πρέπει να πραγματοποιούνται παρά μόνο από ειδικευμένους τεχνικούς χρησιμοποιώντας γνήσια ανταλλακτικά. Οποιαδήποτε παράλειψη ως προς τη σύσταση αυτή μπορεί να αποβεί ιδιαίτερα επικίνδυνη για τους χρήστες.

Εάν συντρέχει περίπτωση, καλέστε το τμήμα εξυπηρέτησης μετά την πώληση του καταστήματος αγοράς του προϊόντος.

Οι εξαντλημένες μπαταρίες πρέπει να αφαιρούνται από το προϊόντος.

1. Symbole ostrzegawcze

	Przeczytać uważnie instrukcje
	Klasa ochrony II. Lampa jest wyposażona w podwójną izolację i nie musi być łączona z kablem ochronnym.
	Klasa III światła. Światła używa bardzo niski prąd

2. Ogólne zalecenia bezpieczeństwa

Przeczytać uważnie instrukcję obsługi przed użyciem urządzenia i zachować ją w celu umożliwienia skorzystania z niej w przyszłości lub przekazania osobom trzecim.

OSTRZEŻENIE: podczas użytkowania urządzeń elektrycznych, należy zawsze przestrzegać podstawowych zaleceń bezpieczeństwa w celu ograniczenia ryzyka pożaru, porażenia prądem elektrycznym i obrażeń ciała.

1) Zalecenia ogólne

Przechowywać w miejscu niedostępnym dla dzieci i osób nieuprawnionych.

Sprawdzić, czy dane techniczne dotyczące zasilania elektrycznego urządzenia są zgodne z instalacją elektryczną

OSTRZEŻENIE: zasilanie elektryczne musi zostać wyłączone przed przystąpieniem do montażu, konserwacji, lub czyszczenia. Wyjąć bezpiecznik lub wyłączyć i upewnić się, że nie może się ponownie włączyć.

OSTRZEŻENIE: Przed użyciem należy zdjąć taśmę izolacyjną z pilota. Pilot zawiera baterię guzikową. Jej pošknięcie jest niebezpieczne.

W przypadku jakichkolwiek uszkodzonych żarówek należy natychmiast odłączyć tę oprawę oświetleniową.

Nie wolno wyjmować ani wkładać lampek, gdy łańcuch jest podłączony do zasilania.

Wymienić uszkodzone żarówki na nowe, z żarnikiem tego samego rodzaju.

Do użycia zarówno w pomieszczeniach, jak i na zewnątrz

Nie podłączać części tej oprawy oświetleniowej do części innych produktów producenta.

Podłączyć oprawę oświetleniową tylko za pomocą dostarczonych złączy. Przed użyciem wszystkie otwarte końcówki muszą zostać zamknięte.

Stosować wyłącznie transformator dostarczony w zestawie, zapewnić odpowiednią wentylację transformatora.

Ta oprawa oświetleniowa nie jest zabawką.

Ta oprawa oświetleniowa nie jest przeznaczona do oświetlenia, ale jedynie do dekoracji.

Nie narażać na bezpośrednie działanie wysokiej temperatury lub płomienia i nie zanurzać w wodzie.

Nie należy podłączać girlandy do zasilania, jeśli znajduje się ona w opakowaniu.

Należy upewnić się, że wszystkie oprawki lampowe mają zamontowane lampki

Ten produkt zawiera źródło światła o klasie efektywności energetycznej <F>.

2) Zalecenia bezpieczeństwa dotyczące zasilania elektrycznego

Ostrzeżenie: przewodu lub zewnętrznego kabla zasilania lampy nie można wymieniać. Jeżeli kabel jest uszkodzony lampę należy zniszczyć. OSTRZEŻENIE: TEGO ŁAŃCUCHA ŚWIETLNEGO MOŻNA UŻYWAĆ DOPIERO PO ZAMONTOWANIU WSZYSTKICH USZCZELEK

3. Specjalne zalecenia bezpieczeństwa

Należy zapewnić prawidłową biegunowość baterii, wskazaną w komorze baterii.

Nie wolno w żadnym wypadku wrzucać baterii do ognia lub wody.

Łańcuch świetlny może być podłączony elektrycznie tylko za pomocą elementów tego samego typu naszej marki i rozciągnięty do maksymalnie 8 pasm.

FR

ES

PT

IT

EL

PL

UA

RO

EN

Maksymalnie można łączyć 80 m/80 diod LED

Do zawieszenia łańcucha świetlnego potrzeba 10 punktów podparcia dla 10 żarówek.

Ze względu na zmiany w naszym procesie produkcyjnym, pilot zdalnego sterowania Minta Version 1 może nie być kompatybilny z pilotem zdalnego sterowania Minta Version 2.

4. Ochrona środowiska

UWAGA! Produkty elektryczne nie mogą być wyrzucane ze zwykłymi śmieciami domowymi.



Należy odnieść je do odpowiednich punktów zbiórki w celu przeznaczenia do utylizacji w sposób zgodny z miejscowymi przepisami dotyczącymi ochrony środowiska. Należy skontaktować się z odpowiednią instytucją samorządu lokalnego

lub ze sklepem, aby uzyskać informacje dotyczące recyklingu. Materiały opakowaniowe są przeznaczone do recyklingu. Należy przeznaczyć materiały opakowaniowe do utylizacji w sposób zgodny z przepisami dotyczącymi ochrony środowiska, przekazując je do punktu zbiórki materiałów przeznaczonych do recyklingu.



Baterie muszą zostać przeznaczone do recyklingu lub utylizacji w sposób zgodny z obowiązującymi przepisami. Nie należy wyrzucać baterii ze zwykłymi śmieciami domowymi lub komunalnymi, ani wrzucać ich do ognia: grozi to wyciekami i wybuchem baterii.

Nie otwierać, nie zwiercać i nie uszkadzać baterii: może to spowodować odniesienie obrażeń.

5. Charakterystyka urza dzenia

DANE TECHNICZNE	
Napięcie nominalne	30V \equiv
Moc nominalna	3.6W
Temperatura otoczenia	25°C
Klasz zabezpieczenia	Klasa III
Wskaznik zabezpieczenia IP	IP 44
Transformator	Klasa II, WEJŚCIE: 220-240V~50/60Hz WYJŚCIE: 30V \equiv ,200mA
lampa zamienna	30V \equiv Max. 0.6 W.

6. Konserwacja / Czyszczenie

Urządzenie należy zawsze odłączyć przed przystąpieniem do czyszczenia lub konserwacji.

Wymienne diody LED są delikatne i w razie nieprawidłowej obsługi mogą zostać łatwo uszkodzone. Nie należy dotykać palcami ich dolnej części, w której zamontowane są żółte żarniki.

Chwycić górną część zespołu żarników i wykonywać delikatne ruchy palcami do tyłu/do przodu, pociągając w dół, aby go wyjąć.

Po zdjęciu starego żarnika należy założyć nowy, wkładając go do gniazdka - podobnie, jak w przypadku wyjmowania należy trzymać wyłącznie za solidną górną część.

OSTRZEŻENIE: Używanie innych akcesoriów niż podane w instrukcji może prowadzić do poważnych obrażeń ciała.



7. Inne informacje (serwis po sprzedaży, naprawy, gwarancja, itd.)

Ten produkt elektryczny jest zgodny z obowiązującymi normami.

Naprawy muszą być wykonywane wyłącznie przez wykwalifikowanych techników stosujących oryginalne części zamienne. Nieprzestrzeganie tego zalecenia może być bardzo niebezpieczne dla użytkownika.

W danym wypadku należy skontaktować się z serwisem posprzedażnym sklepu, w którym nabyto produkt. Produktem jest lampa SELV klasy III z zatwierdzonym sterownikiem LED klasy II.

1. Символи попереджень

	Уважно прочитайте інструкцію
	Клас безпеки II. Лампа має подвійну ізоляцію. Її можна не підключати до захисного заземлення.
	Клас III світло. Світло використовує дуже низький струм

2. Загальні правила безпеки



Перед використанням пристрою уважно прочитайте цю інструкцію з експлуатації та зберігайте її для подальшого використання і звернення до інших осіб у разі потреби.

ПОПЕРЕДЖЕННЯ: Використовуючи електричні пристрої, дотримуйтеся базових правил безпеки, аби знизити ризик пожежі, враження електричним струмом і травмування.

1) Загальні інструкції

Зберігайте прилад у місці, недоступному для дітей і осіб, яким заборонено використовувати прилад.

Перевірте, чи відповідають електричні характеристики світильника вашій мережі.

ПОПЕРЕДЖЕННЯ: Перед тим, як виконувати монтаж, догляд, або чистити світильник, слід вимкнути електричне живлення. Витягніть або від'єднайте запобіжник, переконайтеся, що він не може увімкнутися.

ПОПЕРЕДЖЕННЯ. Перед використанням зніміть ізоляційну панель із пульта дистанційного керування. Пульт дистанційного керування обладнаний мініатюрним елементом живлення. У разі ковтання становить небезпеку.

За виявлення будь-яких дефектів ламп одразу ж від'єднайте світильник від мережі живлення.

Не виймайте і не вставляйте лампи, коли гірлянда підключена до джерела живлення.

Для використання в приміщеннях та на відкритому повітрі.

Не з'єднуйте деталі цього світильника з деталями виробів інших виробників.

Підключайте світильник тільки з ізольованими роз'ємами. Перед використанням необхідно виконати закладення всіх кінців.

Використовуйте тільки трансформатор, що йде в комплекті. Переконайтеся, що трансформатор має належну вентиляцію.

Світильник не є іграшкою.

Цей світильник не придатний для освітлення, він має декоративне призначення.

Не піддавайте прямому впливу тепла, тримайте подалі від джерел відкритого вогню і не занурюйте у воду.

Не під'єднувати гірлянду до джерела живлення, не вийнявши її з упаковки.

Перевірте, чи в усіх лампових патронах встановлено лампи.

Цей виріб містить джерело світла з класом енергоефективності <F>.

2) Правила безпеки поводження з електрикою

Попередження: пошкоджений зовнішній кабель живлення світильника заміні не підлягає, в разі його пошкодження світильник слід викинути. ЦЮ ГІРЛЯНДУ МОЖНА ВИКОРИСТОВУВАТИ, ЛИШЕ ЯКЩО ВСТАНОВЛЕНО ВСІ УЩІЛЬНЕННЯ.

3. Особливі правила безпеки

Переконайтеся в належному розташуванні акумуляторів відповідно до полярності (див. позначки в акумуляторному відділенні).

Попадання акумуляторів у вогонь або воду суворо заборонено.

Світлову гірлянду можна підключити тільки за допомогою елементів того ж типу нашого

FR

ES

PT

IT

EL

PL

UA

RO

EN

виробництва і розширити її максимум до 8 відгалужень.
Найбільша допустима довжина гірлянди для взаємного з'єднання становить 80 м (80 світлодіодів).
Під час підвішування гірлянди слід забезпечити 10 точок опори для 10 ламп.
Через зміни в нашому процесі пульт дистанційного керування Minta Version 1 може бути несумісним з пультом управління Minta Version 2.

4. Захист довкілля

УВАГА!



Електричні пристрої заборонено утилізувати разом із побутовими відходами. Їх необхідно передавати на муніципальний пункт прийому для екологічно безпечної утилізації відповідно до місцевих норм. За рекомендаціями щодо утилізації зверніться до місцевих органів влади або складу-магазину. Пакувальний матеріал придатний до вторинної переробки. Утилізуйте пакувальний матеріал безпечним для навколишнього середовища способом і передайте його в службу зі збору придатних для переробки матеріалів.



Акумулятори слід переробляти чи утилізувати належним чином. Через небезпеку витоку та вибуху утилізувати акумулятори зі звичайним сміттям, міськими відходами або через спалювання заборонено. Не розбирайте акумулятори, не замикайте їхні контакти й уникайте пошкоджень, оскільки це може призвести до травм.

5. Характеристики пристрою

ТЕХНІЧНІ ХАРАКТЕРИСТИКИ

Номінальна напруга	30V ===
Номінальна потужність	3.6W
Температура навколишнього середовища	25°C
Клас захисту	Клас III
Показник захисту IP	IP 44
Трансформатор	Клас II, ВХІД: 220-240V~50/60Hz ВИХІД: 30V === ,200mA
заміна лампи	30V === Max. 0.6 W

6. Догляд / Чищення

Від'єднайте пристрій від мережі перед чищенням та доглядом.

Змінна волоконна світлодіодна лампа є дуже крихкою, і за необережного поводження її можна легко пошкодити. Не торкайтеся пальцями нижньої частини, де знаходяться жовті нитки.

Щоб зняти лампу, візьміться за тверду верхню частину волоконної лампи й обережно тягніть її донизу, м'яко рухаючи пальцями вперед і назад.

Замініть стару волоконну лампу новою, встановивши її в патрон, тримаючись за тверду верхню частину, як під час зняття.

ПОПЕРЕДЖЕННЯ: Використання іншого приладдя, ніж наведене у цій інструкції, може становити ризик тілесних ушкоджень.

ПОПЕРЕДЖЕННЯ: Використання іншого приладдя, ніж наведене у цій інструкції, може становити ризик тілесних ушкоджень.

7. Різне (сервіс, ремонт, гарантія, тощо)



Цей електричний пристрій відповідає чинним стандартам безпеки.

Ремонт повинен виконувати лише кваліфікований фахівець, використовуючи оригінальні запасні частини. Будь-яке порушення цього правила може зокрема становити небезпеку для користувачів.

У разі потреби звертайте до сервісного центра магазину, у якому ви придбали цей пристрій.

Розряджений акумулятор слід виймати з продукту.

1. Simboluri de avertizare

	Citeste instructiunile.
	Clasa de siguranță II. Această lampă este izolată dublu și nu poate fi conectată la un conductor de protecție.
	Corpul de iluminat este un aparat de clasa III.

2. Instrucțiuni generale de securitate



Citiți cu atenție acest manual de instrucțiuni înainte de a utiliza dispozitivul și păstrați-l pentru o consultare ulterioară; dacă este necesar transmiteți manualul de instrucțiuni terților, odată cu produsul.

AVERTIZARE: Când se utilizează dispozitive electrice trebuie respectate întotdeauna precauțiile elementare de siguranță pentru a reduce riscul de incendiu, electrocutare și vătămare a persoanelor.

1) Informații generale

Nu lăsați dispozitivul la îndemâna copiilor și a persoanelor neautorizate.

Verificați dacă specificațiile electrice ale acestui corp de iluminat sunt compatibile cu instalația dvs.

AVERTIZARE: Alimentarea electrică trebuie dezactivată înainte de montare, întreținere, sau curățare. Scoateți siguranța sau puneți-o în poziția OPRIT și asigurați-o contra reactivării.

AVERTIZARE: Înainte de utilizare, îndepărtați banda izolatoare de la telecomandă. Controlerul de la distanță conține o baterie tip nasture. Înghițirea bateriei reprezintă un pericol.

În cazul unor becuri defecte, deconectați imediat acest corp de iluminat. Schimbați becurile defecte cu același tip de filamente.

Nu scoateți și nici nu introduceți becuri, dacă ghirlanda luminoasă este conectată la alimentare.

Pentru uz interior și exterior.

Nu conectați piese ale acestui corp de iluminat cu piese ale unor produse de la alți producători.

Conectați corpul de iluminat doar cu conectorii incluși. Orice capăt liber trebuie conectat înainte de utilizare.

Utilizați numai transformatorul furnizat, asigurați-vă că transformatorul are o ventilație adecvată.

Acest corp de iluminat nu este o jucărie.

Acest corp de iluminat nu este adecvat pentru iluminat, ci numai în scop decorativ.

Nu expuneți la căldură directă, flacără și nici nu scufundați în apă.

Nu conectați ghirlanda luminoasă la alimentare cât timp se află încă în ambalaj.

Asigurați-vă că toate fasungurile sunt echipate cu un bec

Acest produs conține o sursă de lumină cu clasa de eficiență energetică <F>.

2) Securitatea electrică

Avertizare: cablul sau cordonul flexibil exterior al acestui corp de iluminat nu poate fi înlocuit; în cazul în care cordonul este deteriorat, corpul de iluminat trebuie distrus. GHIRLANDA LUMINOASĂ NU VA FI FOLOSITĂ FĂRĂ CA TOATE GARNITURILE SĂ FIE LA LOCUL LOR.

3. Reguli de siguranță specifice

Asigurați polaritatea corectă a bateriilor, aceasta este indicată în compartimentul pentru baterii.

Niciodată nu aruncați bateriile în foc sau în apă.

Firul luminos poate fi conectat electric numai cu elemente de același tip ale mărcii noastre și poate fi extins la maximum 8 fâșii.

Pentru ghirlanda luminoasă se vor interconecta maxim 80 M/80 LED-uri.

FR

ES

PT

IT

EL

PL

UA

RO

EN

Pentru susținerea ghirlandei luminoase, sunt necesare 10 puncte suport pentru 10 becuri. Din cauza unor modificări în procesul nostru, este posibil ca telecomanda unui Minta versiunea 1 să nu fie compatibilă cu o telecomandă Minta versiunea 2.

4. Protecția mediului

ATENȚIE ! Produsele electrice nu trebuie eliminate împreună cu deșeurile menajere. Acestea trebuie predate la un punct de colectare specializat, pentru a fi eliminate în conformitate cu reglementările locale și cu respectarea mediului ambiant. Contactați autoritățile locale sau distribuitorul pentru recomandări cu privire la reciclare.



Materialul de ambalare este reciclabil. Eliminați ambalajul într-un mod care respectă mediul și puneți-l la dispoziția serviciului de colectare a materialelor reciclabile.



Bateriile trebuie reciclate sau eliminate corect. Nu aruncați bateriile împreună cu gunoiul menajer, deșeurile municipale sau în foc, întrucât bateriile pot prezenta scurgeri sau pot exploda. Nu deschideți, scurtcircuitați sau deteriorați bateriile, întrucât vă puteți răni.

5. Caietul de sarcini Appliance

CARACTERISTICI TEHNICE	
Tensiune nominală	30V ===
Putere nominală	3.6W
Temperatura ambianta	25°C
Clasa de protecție	Clasa III
Numărul de IP	IP 44
Transformator	Clasa II, INTRARE : 220-240V~50/60Hz IEȘIRE : 30V ===, 200mA
Lampă de înlocuire	30V === Max. 0.6 W.

6. Întreținere / Curățare

Deconectați de la rețea înainte de întreținere sau curățare.

Filamentul LED înlocuibil este fragil și poate fi ușor rupt dacă este manevrat incorect. Asigurați-vă că nu atingeți cu degetele secțiunea inferioară în care sunt montate filamentele galbene.

Prindeți partea superioară solidă a ansamblului filamentului și aplicați ușor o mișcare înapoi/înainte cu degetele în timp ce trageți în jos pentru a o demonta.

După îndepărtarea filamentului vechi înlocuiți-l cu unul nou, introducându-l în soclu, ca și la demontare, prindeți exclusiv secțiunea superioară solidă în timpul instalării.

AVERTIZARE: Utilizarea oricărui accesoriu care nu este specificat în acest manual poate prezenta un risc de vătămare a persoanelor.



7. Altele (Service, Reparare, garantare, etc.)

Acest produs electric este în conformitate cu cerințele de siguranță relevante.

Reparațiile trebuie efectuate numai de persoane calificate care utilizează piese de schimb originale, altfel poate rezulta un pericol considerabil pentru utilizator.

Luați legătura cu magazinul de la care ați cumpărat produsul pentru servicii postvânzare, dacă există. Bateriile epuizate trebuie scoase din produs.

1. Warning symbols

	Read the instructions carefully.
	Safety Class II. This lamp is doubly insulated and may not be wire to a protective conductor
	Class III light The light uses a very low current

2. General Safety Instructions

Read this instruction manual thoroughly before using the appliance and save it for future reference and if necessary pass the instruction manual on to a third party.

WARNING: When using electrical appliance, basic safety precautions should always be followed to reduce the risk of fire, electrical shock and personal injury.

1) General

Keep device out of reach of children and unauthorised persons.

Check if the electrical specifications of this luminaire are compatible with your installation.

WARNING: The power supply must be deactivated prior to assembly, maintenance or cleaning processes. Remove the fuse or switch the fuse to OFF and secure from reactivation.

WARNNG: Remove the insulating strip from the remote controller before use. The remote controller contains a button cell battery. Dangerous if swallowed.

In case of any defective bulbs, plug out this luminaire immediately. Exchange the defective bulbs with the same type of filaments .

Do not remove or insert lamps while the chain is connected to the supply.

For indoor and outdoor use.

Do not interconnect parts of this lighting chain with parts of another manufacturer's lighting chain.

Interconnection shall be made only by the use of the supplied connectors. Any open ends must be sealed-off before use.

Use only the supplied transformer,ensure the transformer has adequate ventilation.

This luminaire is not a toy.

This liminaire is not suitable for illumination, but for decoration only.

Do not expose to direct heat,flame,or submerge in water.

Do not connect the chain to the supply while it is in the packing.

Ensure that all lampholders are fitted with a lamp.

This product contains a light source of energy efficiency class <F>.

2) Electrical safety

WARNING: the external flexible cable or cord of this luminaire cannot be replaced; if the cord is damaged, the luminaire shall be destroyed.THIS LIGHTING CHAIN MUST NOT BE USED WITHOUT ALL GASKETS BEING IN PLACE

3. Specific Safety Rules

Ensure correct polarity of the batteries, this is indicated in the battery compartment.

Never throw batteries into fire or water

The light string can be electrically connected only by the same type of our brand items and extended to a maximum of 8 strands.

FR

ES

PT

IT

EL

PL

UA

RO

EN

Max 80M/80LEDs for the lighting chain interconnected.

When hanging the lighting chain, needs 10 supporting point for 10 bulbs

Due to changes in our process, the remote control of a Minta Version 1 may not be compatible with a Minta Version 2 remote control.

4. Environmental protection

CAUTION!



Electrical products must not be thrown out with domestic waste. They must be taken to a communal collecting point for environmentally friendly disposal in accordance with local regulations. Contact your local authorities or stockist for advice on recycling. The packaging material is recyclable. Dispose of the packaging in an environmentally friendly manner and make it available for the recyclable material collection-service.



Batteries must be recycled or disposed of properly. Do not dispose of batteries in regular trash, municipal waste stream or by fire, as batteries may leak or explode. Do not open, short circuit or mutilate batteries as injury may occur.

5. Appliance specifications

TECHNICAL CHARACTERISTICS	
Rated voltage	30V \equiv
Rated wattage	3.6W
Ambient Temperature	25°C
Protection class	Class III
IP number	IP 44
Transformer	ClassII, INPUT:220-240V~50/60Hz OUTPUT: 30V \equiv ,200mA
Replacement lamp	30V \equiv Max. 0.6 W.

6. Maintenance / Cleaning

Disconnect from mains before maintenance or cleaning.

The replaceable LED filament is fragile and can be easily broken if handled incorrectly. Ensure that your fingers do not make contact with the lower section where the Yellow filaments are fitted.

Grip the solid upper section of the filament assembly and gently apply a backwards/forward movement with your fingers whilst pulling downwards to remove.

After removing the old filament replace with new one by inserting into the socket, as with removal only grip the solid upper section during installation.

WARNING: The use of any accessory not specified in this manual may present a risk of personal injury.

7. Others (Service, Repairing, Guarantee, etc.)

This electric product is in accordance with the relevant safety requirements.

Repairs should only be carried out by qualified persons using original spare parts, otherwise This may result in considerable danger to the user.

Please contact the store which you bought the product for after sale services if any.

The product is SELV class III lamp with approved class II LED driver.

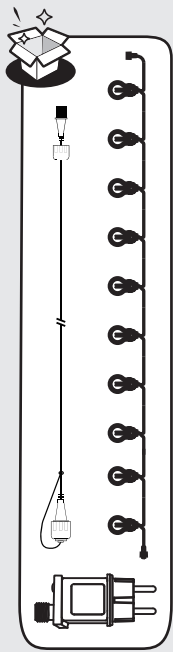

1

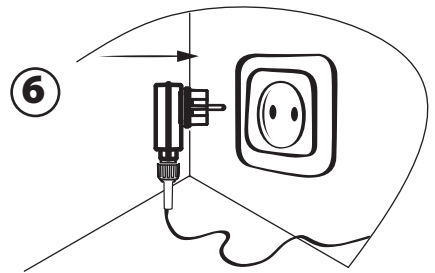
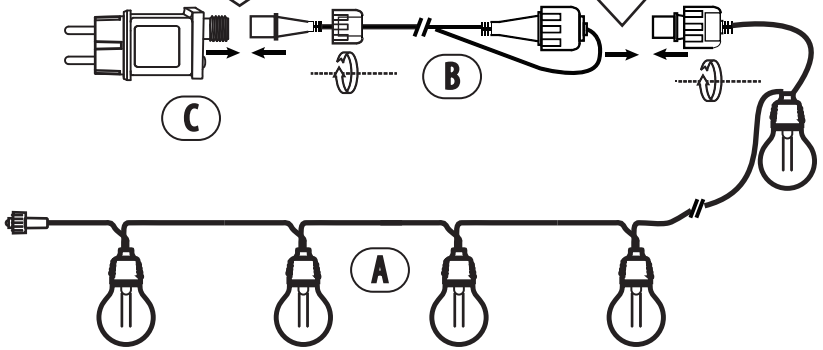
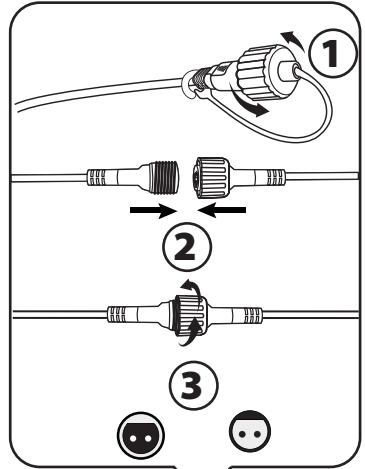
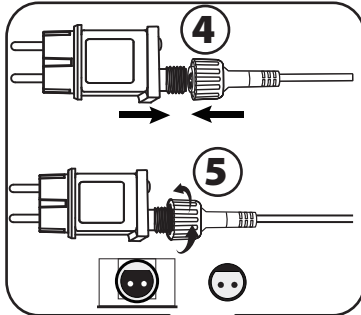

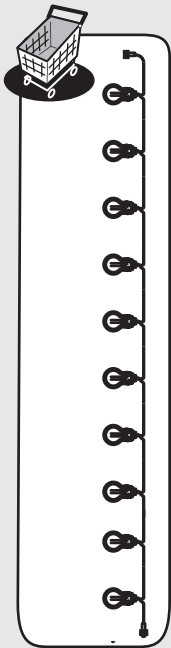

1

1

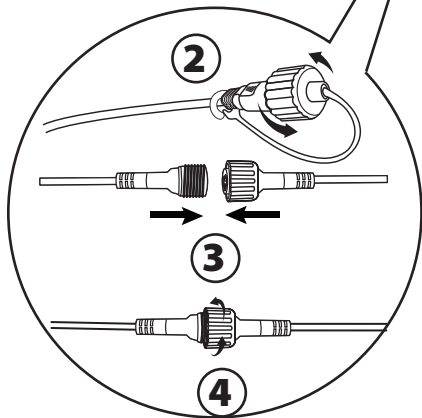
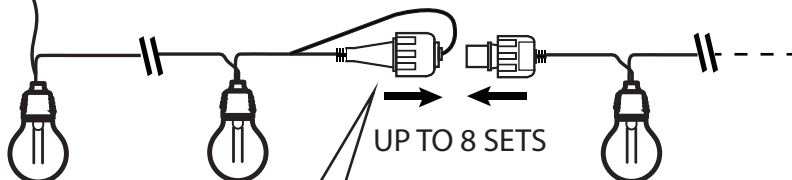
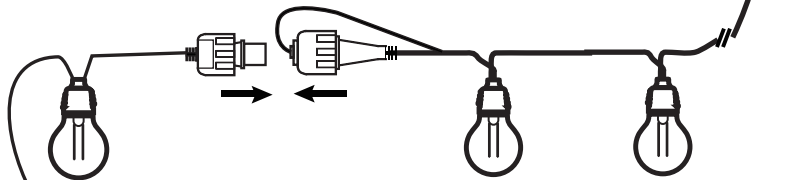
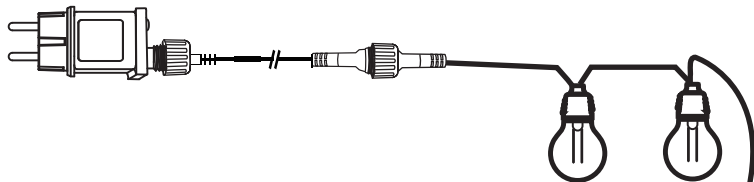
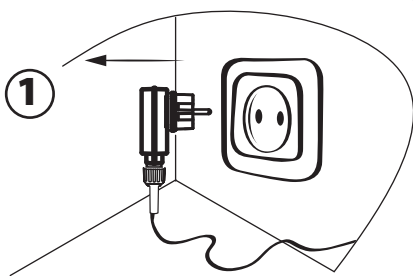

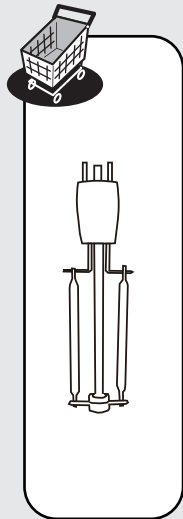

1

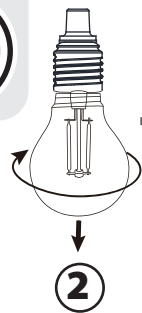

2

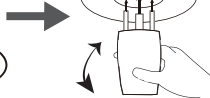

3

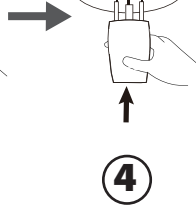

4

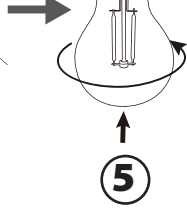

5

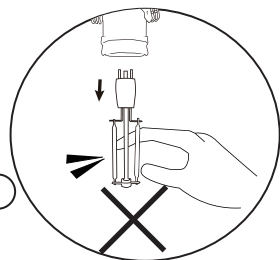
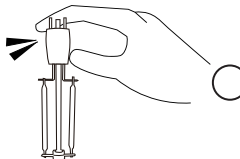
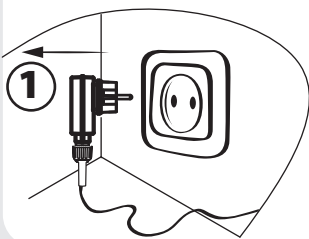

1

ON

OFF

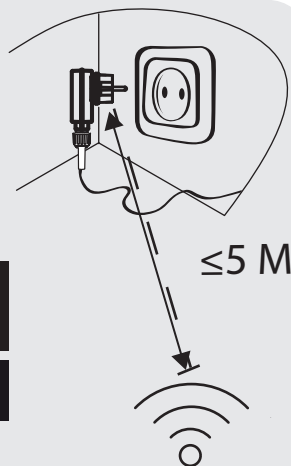
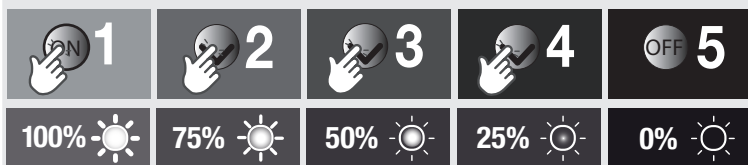

≤5 M

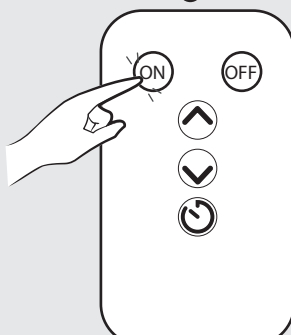
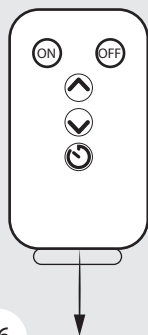
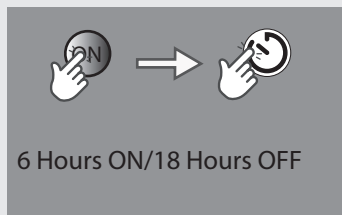



2

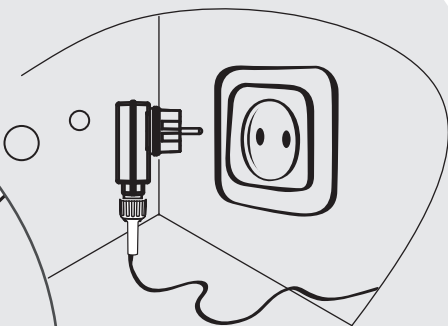
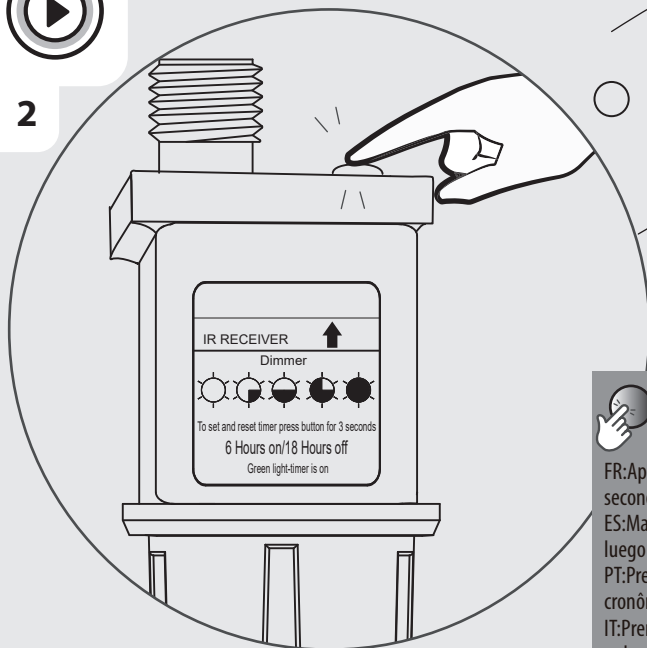

Green light =Timer
6Hours on/18Hours off

FR: Appuyez longuement sur le bouton pendant 3 secondes puis la minuterie est activée.

ES: Mantenga pulsado el botón durante 3 segundos y luego el temporizador está encendido.

PT: Pressione o botão por 3 segundos e depois o cronómetro está ligado.

IT: Premere a lungo il pulsante per 3 secondi, quindi il pulsante il timer è attivo.

EL: Нажмите и удерживайте кнопку в течение 3 секунд, затем таймер включен.

PL: Naciśnij i przytrzymaj przycisk przez 3 sekundy, a następnie timer jest włączony.

UA: Тривале натискання кнопки протягом 3 секунд, потім таймер увімкнено.

RO: Apăsăți lung butonul timp de 3 secunde, apoi butonul cronometrul este activat.

EN: long press button for 3 seconds then the timer is on.

ON

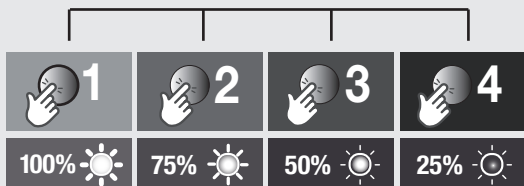

OFF

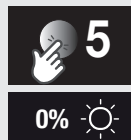



* Garantie 3ans / 3 años de garantía / Garantia de 3 anos / Garanzia 3 Anni / Εγγύηση 3 ετών /
Gwarancja 3-letnia / Гарантія 3 года / Кепілдік 3 жыл / Гарантія 3 років / Garanție 3 ani /
3-year guarantee

ADEO Services - 135 Rue Sadi Carnot - CS 00001
59790 RONCHIN - France

ТОВ «Леруа Мерлен Україна»,
вул. Полярна 17а, м. Київ 04201, Україна

Importado e distribuído por LEROY MERLIN
CIA BRASILEIRA DE BRICOLAGEM
Rua Domingas Galleteri Blotta, 315 - Interlagos - CEP
04455-360 São Paulo - SP - Brazil CNPJ: 01.438.784/0001-05
CALM (Central de Atendimento Leroy Merlin) -4020.5376 (capitais)
e 0800.0205376 (demais regiões)

Imported by Adeo South Africa (PTY) LTD T/A Leroy Merlin
Leroy Merlin Greenstone Store - Corner Blackrock Street
and Stoneridge Drive, Greenstone
Park Ext 2, Edenvale, 1610 Johannesburg, Gauteng, South Africa



PAP
Made in China 2021