

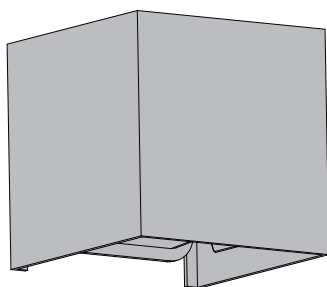

Kubbo



W90185902WH-E2 EAN CODE:3276007275742

W90288002BL-E2 EAN CODE:3276007275759

FR Manuel d'Instructions

ES Manual de Instrucciones

PT Manual de Instruções

IT Manuale di Istruzioni

EL Εγχειρίδιο Οδηγιών

PL Instrukcja Obsługi

UA Інструкція з Експлуатації

RO Manual de Instrucțiuni

EN Instructions Manual

2022/01-Y01

Traduction de la version originale du mode d'emploi / Traducción de las Instrucciones originales / Tradução das Instruções Originais / Traduzione delle istruzioni originali / Μετάφραση των πρωτότυπων οδηγιών / Tłumaczenie instrukcji oryginalnej / Перевод оригинала инструкции / Tuhustuska nuskalaar / Переклад оригінальної інструкції / Traducerea instrucțiunilor originale / Original Instructions



- FR** Nous vous remercions d'avoir acheté ce produit. Nous vous conseillons de lire attentivement la notice d'installation, d'utilisation et d'entretien. Nous avons conçu ce produit pour vous apporter entière satisfaction.
Si vous avez besoin d'aide l'équipe de votre magasin est à votre disposition pour vous accompagner.
- ES** Le agradecemos haber comprado este producto. Le recomendamos leer atentamente el manual de instalación, uso y mantenimiento. Este producto ha sido diseñado para proporcionarle plena satisfacción.
Si necesita alguna ayuda, el personal de la tienda estará a su disposición para guiarle.
- PT** Agradecemos a sua preferência por este produto. Aconselhamo-lo a ler o manual de instalação, utilização e manutenção com atenção. Criámos este produto para sua completa satisfação.
Se precisar de ajuda, a equipa da sua loja está à sua disposição para o acompanhar.
- IT** Grazie per aver acquistato questo prodotto. Vi raccomandiamo di leggere attentamente il manuale di installazione, utilizzo e manutenzione. Questo prodotto è stato progettato per offrirvi la massima soddisfazione.
Per ricevere assistenza, il personale del punto vendita è a vostra disposizione.
- EL** Ευχαριστούμε για την αγορά σας αυτού του προϊόντος. Σας συμβουλεύουμε να διαβάσετε προσεκτικά τις οδηγίες εγκατάστασης, χρήσης και συντήρησης. Σχεδιάσαμε αυτό το προϊόν για να σας προσφέρει πλήρη ικανοποίηση.
Αν χρειάζεστε βοήθεια, η ομάδα του καταστήματος από το οποίο αγοράσατε το προϊόν είναι στη διάθεσή σας
- PL** Dziękujemy za zakup produktu firmy. Zalecamy, aby uważnie przeczytać instrukcję instalacji, użytkowania i konserwacji. Ten produkt marki zaprojektowaliśmy, aby spełnić wszystkie Państwa oczekiwania.
W razie potrzeby pracownicy sklepu służą Państwu pomocą i są do Państwa dyspozycji.
- UA** Дякуємо вам за покупку цього виробу. Ми радимо вам уважно прочитати інструкції з установлення, експлуатації та технічного обслуговування. Ми розробили цей виріб для того, щоб він приносив вам задоволення.
Якщо вам потрібна допомога, співробітники вашого магазину готові допомогти вам
- RO** Vă mulțumim pentru achiziționarea acestui produs. Vă sfătuim să citiți cu atenție instrucțiunile de instalare, de utilizare și de întreținere. Am conceput acest produs pentru a vă furniza satisfacție totală.
Dacă aveți nevoie de ajutor, echipa magazinului de cumpărare este la dispoziția dumneavoastră pentru a vă asista.
- EN** Thank you for purchasing this product. We recommend that you read the installation, user and maintenance instructions carefully. We have designed this product to ensure your complete satisfaction.
If you require assistance, the team at your retailer is on hand to help you.

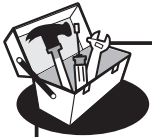
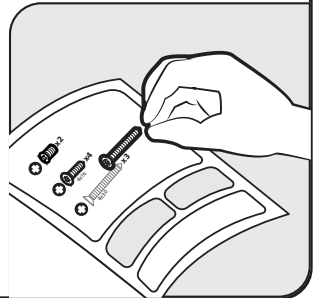
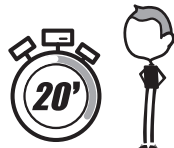
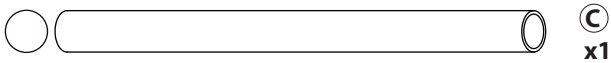
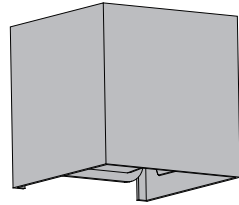



Attention danger / Atención: Peligro / Atenção perigo / Attenzione pericolo / Προσοχή κίνδυνος /
Uwaga niebezpieczeństwo / Внимание! Опасно! / Абайлаңыз, қауіпті / Увага! Небезпечно! / Atenție, pericol /
Caution danger



Hors tension / Apagado / Desligado da alimentação / Fuori tensione / Εκτός τάσης / Odłączenie zasilania /
Не под напряжением / Қуатты өшіру / Не під напругою / Scoatere de sub tensiune / Power off



Mise sous tension / Puesta en tensión / Ligação da alimentação / Messo sotto tensione /
Σύνδεση με το ηλεκτρικό δίκτυο / Włączenie zasilania / Включение под напряжение /
Қуатты көтеру / Під'єднання під напругу / Punere sub tensiune / Power up



FR: Mentions Légales & Consignes de Sécurité / **ES:** Instrucciones Legales y de Seguridad /
PT: Avisos Legais e instruções de Segurança / **IT:** Istruzioni Legali e di Sicurezza /
EL: Νομικά σημείωμα και οδηγίες ασφαλείας / **PL:** Uwagi Prawne i Instrukcja Bezpieczeństwa /
UA: Керівництво з Техніки / **RO:** Manual privind siguranța / **EN:** Legal & Safety Instructions



5 → 22



FR: Montage / **ES:** Montaje / **PT:** Montagem / **IT:** Montaggio / **EL:** Συναρμολόγηση /
PL: Montaż / **UA:** Збірка / **RO:** Montaj / **EN:** Assembly



23 → 25





FR: Utilisation / **ES:** Utilización / **PT:** Utilização / **IT:** Uso / **EL:** Χρήση /
PL: Użytkowanie / **UA:** Використання / **RO:** Utilizare / **EN:** Use



25

1. Symboles d'avertissement

	Lisez attentivement les instructions
	Classe de protection II. Cette lampe dispose d'une isolation double et pourra ne pas être raccordé à un conducteur de protection.

2. Consignes générales de sécurité

Lisez attentivement ce manuel d'utilisation avant d'utiliser l'appareil, et conservez-le pour pouvoir le consulter ultérieurement et si besoin le communiquer à un tiers.

AVERTISSEMENT : lorsque vous utilisez des appareils électriques, respectez les précautions de sécurité de base afin de réduire le risque d'incendie, de chocs électriques et de blessures corporelles.

Utilisez des câbles à double isolation pour raccorder le bornier du luminaire au câblage fixe. L'isolation du câble d'alimentation doit être renforcée et la longueur du câble doit être réduite de sorte qu'il ne touche PAS la surface de montage et les vis.

1) Consignes générales

Tenir l'appareil hors de la portée des enfants et des personnes non autorisées.

Vérifiez si les spécifications électriques de ce luminaire sont compatibles avec votre installation.

AVERTISSEMENT : Avant d'effectuer toute opération de montage, maintenance, changement d'ampoule ou nettoyage, déconnectez le luminaire de l'alimentation électrique en tirant sur la fiche.

Ce luminaire est conçu pour être monté directement sur des surfaces normalement inflammables.

Applique murale destinée à une utilisation en intérieur uniquement

Ne touchez pas l'abat-jour en métal, il est très chaud!

Les ampoules ne se remplacent pas.

L'installation doit être effectuée par un électricien ou une personne ayant de bonnes connaissances en électricité. Une isolation supplémentaire doit être ajoutée au câblage fixe de base avant de raccorder le luminaire.

2) Consignes de sécurité électrique

Le luminaire doit être installé par un électricien qualifié conformément aux normes de câblage en vigueur dans le pays d'installation.

3. Consignes de sécurité spécifiques

1) Ce luminaire est un appareil électrique de classe II.

2) Ce luminaire est compatible uniquement avec des ampoules de type LED.

4. Protection de l'environnement

ATTENTION !



Les produits électriques ne doivent pas être mis au rebut avec les déchets ménagers. Merci de les recycler dans les points de collecte prévus à cet effet. Adressez-vous aux autorités locales ou à votre revendeur pour obtenir des conseils sur le recyclage. Merci de recycler l'emballage dans les points de collecte prévus à cet effet.

5. Caractéristiques de l'appareil

CARACTERISTIQUES TECHNIQUES		
Modèle	W90185902WH-E2	W90288002BL-E2
Tension nominale	230V	
Fréquence nominale	50Hz	
Ampoule	10W	
Courant nominal	0.07A	
Facteur de puissance	>0.7	
Température ambiante	25°C	
Classe de protection	class II	
Indice de protection IP	IP 20	

Ce produit contient 2 sources lumineuses de classe d'efficacité énergétique F- (EU)2019/2015

6. Installation / Montage / Description des pièces/ Schémas

- 1) Insérez des chevilles plastiques M4 au plafond ou au mur.
- 2) Fixez le support au mur avec des vis M4.
- 3) Connectez le câble au boîtier de raccordement.
- 4) Fixez le luminaire sur le support avec des vis.

7. Entretien / Nettoyage

Débranchez toujours l'appareil avant de procéder au nettoyage ou à l'entretien.

La source lumineuse et le système de commande de ce luminaire ne sont pas remplaçables; lorsque la source lumineuse atteint sa fin de vie, tout le luminaire doit être remplacé.

8. Divers (Service après vente, Réparations, Garantie, etc.)

Faites réparer cet appareil par une personne qualifiée.

Ce produit électrique est conforme aux normes de sécurité en vigueur. Les réparations ne devront être réalisées que par des techniciens qualifiés utilisant des pièces de rechange d'origine. Tout manquement à cette consigne peut s'avérer particulièrement dangereux pour les usagers. Le cas échéant, contactez le service après-vente du magasin où vous avez acheté ce produit.

Garantie 5 ans pour la puce LED uniquement, sur la base d'une utilisation domestique de 8 heures/jour pour le produit à LED intégrée.

DURÉE DE GARANTIE :

La garantie légale générale s'applique selon les textes en vigueur dans votre pays à compter de la date de livraison des marchandises et de la remise du reçu prouvant l'achat.

Cependant, INSPIRE a décidé d'aller encore plus loin. Notre but est que vous ayez la meilleure expérience possible avec nos produits, nous avons donc étendu à 5 ans les périodes de garantie pour tous les produits INSPIRE.



APPLICATION DE LA GARANTIE :

Pour que la garantie puisse être appliquée, le produit doit avoir été installé, utilisé et entretenu conformément aux consignes du mode d'emploi.

QUESTIONS ET RÉCLAMATIONS :

Si vous avez des questions ou rencontrez des problèmes concernant l'utilisation du produit, ses performances ou son aspect visuel, n'hésitez pas à contacter votre fournisseur aux coordonnées indiquées sur le justificatif d'achat.

1. Símbolos de advertencia

	Lea atentamente estas instrucciones
	Seguridad de clase II. Esta lámpara dispone de doble aislamiento y puede no ser apta para conectarse a un cable de protección.

2. Instrucciones generales de seguridad

Antes de utilizar el aparato, lea integralmente estas instrucciones y consérvelas para poder consultarlas posteriormente. En caso de necesidad, transmita este manual a terceros.

ADVERTENCIA: El uso de aparatos eléctricos supone el respeto de las precauciones elementales de seguridad para reducir el riesgo de incendio, de choques eléctricos y de heridas corporales.

Utilice cables con doble aislamiento para conectar la regleta de terminale del dispositivo de iluminación al cableado fijo. Se debe reforzar el aislamiento del cable de alimentación y reducir la longitud del cable de tal forma que NO toque la superficie de montaje ni los tornillos.

1) Instrucciones generales

Mantenga el aparato fuera del alcance de los niños y de las personas no autorizadas. Asegúrese de que las especificaciones eléctricas de esta luminaria sean compatibles con su instalación.

ADVERTENCIA: Antes de realizar cualquier operación de montaje, mantenimiento, sustitución de bombilla o limpieza, desconecte la luminaria de la red eléctrica tirando del enchufe.

Esta lámpara ha sido concebida para ser montada directamente en superficies normalmente inflamables.

Aplique mural para un uso únicamente en interiores.

No toque la pantalla de metal: ¡está muy caliente!

No se pueden cambiar las bombillas.

La instalación tendrá que realizarla un electricista o una persona cualificada en el sector de la electricidad. Se tendrá que añadir un aislamiento suplementario al cableado fijo de base antes de conectar el aparato de iluminación.

2) Instrucciones de seguridad eléctricas

Sólo un electricista cualificado debe instalar esta luminaria de conformidad con las normas de cableado vigentes en el país de instalación.

3. Instrucciones de seguridad específicas

- 1) Esta lámpara es un aparato eléctrico de clase II.
- 2) Esta lámpara es compatible únicamente con bombillas de tipo LED.

4. Protección del medio ambiente

¡CUIDADO!



No se deben tirar los productos eléctricos junto con los residuos domésticos. Gracias por reciclarlos en los puntos de recogida previstos a tal efecto. Contacte con las autoridades locales o su proveedor para obtener consejos de reciclaje. Le rogamos reciclar el embalaje en los puntos de recogida previstos a tal efecto

5. Características del aparato

FR

ES

PT

IT

EL

PL

UA

RO

EN

CARACTERÍSTICAS TÉCNICAS

Modelo	W90185902WH-E2	W90288002BL-E2
Tensión nominal	230V	
Frecuencia nominal	50Hz	
Bombilla	10W	
Intensidad de corriente nominal	0.07A	
Factor de potencia	>0.7	
Temperatura ambiente	25°C	
Clase de protección	class II	
Índice de protección IP	IP 20	

Este producto contiene 2 fuentes luminosas de la clase de eficiencia energética F- (EU)2019/2015

6. Instalación / Montaje / Descripción de los componentes / Ilustraciones

- 1) Inserte clavijas de plástico M4 en el techo o en la pared.
- 2) Fije el soporte a la pared con tornillos M4.
- 3) Conecte el cable a la caja de conexión.
- 4) Fije la lámpara en el soporte mediante tornillos.

7. Mantenimiento / Limpieza

Desconecte siempre el aparato antes de proceder a su limpieza o mantenimiento.

Ni la fuente lumínica ni el mecanismo de control de esta luminaria son reemplazables. Cuando acabe la vida útil de la fuente lumínica, se deberá sustituir toda la luminaria.

8. Diversos (Servicio postventa, Reparaciones, Garantía, etc.)

Haga reparar este aparato por una persona cualificada.

Este producto eléctrico cumple con los requisitos de las normas de seguridad vigentes. Las reparaciones deberán ser realizadas únicamente por técnicos cualificados utilizando recambios de origen. El incumplimiento de esta instrucción puede resultar particularmente peligroso para los usuarios.

En caso de necesidad, diríjase al servicio postventa del almacén donde ha adquirido este producto.

Garantía de 5 años para el circuito integrado LED únicamente, con una base de una utilización doméstica de 8 horas/día para el producto con LED integrado.

DURACIÓN DE LA GARANTÍA:

La garantía legal general se aplica con arreglo a la normativa vigente en el país del comprador, a partir de la entrega de la mercancía y tras la presentación del ticket de compra como prueba de la compra.

Sin embargo, INSPIRE va más allá. Queremos que tenga la mejor experiencia posible con nuestros productos, por lo que hemos extendido los períodos de garantía de todos los productos INSPIRE a 5 años.



APLICACIÓN DE LA GARANTÍA:

Para que se aplique la garantía, el producto debe haberse instalado, utilizado y mantenido de acuerdo con las directrices del Manual de Instrucciones.

PREGUNTAS Y RECLAMACIONES:

Si tiene alguna pregunta o dificultad con respecto al uso, rendimiento o aspecto visual del producto, puede ponerse en contacto con su proveedor mediante la información que encontrará en el ticket de compra.

1. Símbolos de aviso

	Leia atentamente as instruções
	Classe de segurança II. Este candeeiro tem um isolamento duplo e não pode ser ligado a um condutor de proteção.

2. Instruções gerais de segurança

Leia atentamente este manual de utilização antes de utilizar o aparelho e conserve-o para o poder consultar posteriormente e, se necessário, comunicá-lo a outras pessoas.

AVISO: durante a utilização de aparelhos eléctricos, respeite as precauções de segurança básicas a fim de reduzir o risco de incêndio, de choques eléctricos e de ferimentos corporais.

Utilize cabos com duplo isolamento para ligar o bloco de terminais do candeeiro à cablagem fixa. O isolamento do cabo de alimentação deve ser reforçado e o comprimento do cabo deve ser reduzido de maneira a que este NÃO toque na superfície de montagem e nos parafusos.

1) Instruções gerais

Manter o aparelho fora do alcance das crianças e das pessoas não autorizadas.

Verifique se as especificações eléctricas deste candeeiro são compatíveis com a sua instalação.

AVISO: antes de efectuar qualquer operação de montagem, manutenção, substituição de lâmpada ou limpeza, desligue o candeeiro da alimentação eléctrica puxando pela ficha.

Este candeeiro foi concebido para ser montado directamente em superfícies normalmente inflamáveis.

Aplique de parede destinado apenas a uma utilização no interior

Não toque no quebra-luz de metal porque está muito quente!

as lâmpadas não são substituíveis.

A instalação deve ser efectuada por um electricista ou por uma pessoa com bons conhecimentos de electricidade. Deve ser adicionado ao circuito fixo de base um isolamento suplementar antes de ligar o candeeiro de pé.

2) Instruções de segurança eléctrica

O candeeiro deve ser instalado por um electricista qualificado em conformidade com as normas de cablagem em vigor no país de instalação.

3. Instruções de segurança específicas

1) Este candeeiro é um aparelho eléctrico de classe II e deve ser ligado à terra.

2) Este candeeiro é compatível unicamente com lâmpadas de tipo LED.

4. Protecção do ambiente

ATENÇÃO!



Os produtos eléctricos não devem ser deitados fora juntamente com o lixo doméstico. Envie-os para reciclagem nos centros especiais de recolha de lixo existentes para esse efeito.

Contacte as suas entidades locais ou um armazenista para informações sobre a reciclagem. É favor reciclar a embalagem nos pontos de recolha existentes para esse efeito.

5. Características do aparelho

CARACTERÍSTICAS TÉCNICAS

Modelo	W90185902WH-E2	W90288002BL-E2
Tensão nominal	230V	
Frequência nominal	50Hz	
Lâmpada	10W	
Corrente nominal	0.07A	
Fator de potência	>0.7	
Temperatura ambiente	25°C	
Classe de protecção	class II	
Índice de protecção IP	IP 20	

Este produto contém 2 fontes de luz da classe de eficiência energética F- (EU) 2019/2015

6. Instalação/Montagem/Descrição das peças/Esquemas

- 1) Introduza buchas de plástico M4 no tecto ou na parede.
- 2) Fixe o suporte à parede com parafusos M4.
- 3) Ligue o cabo à caixa de ligação.
- 4) Fixe o candeeiro ao suporte com parafusos.

7. Manutenção/Limpeza

Desligue sempre o aparelho antes de proceder à limpeza ou à manutenção. Todas as reparações devem ser efectuadas apenas por pessoas qualificadas, com a utilização de peças de origem. Reparções inadequadas podem apresentar riscos graves.

A fonte luminosa e o dispositivo de controlo desta luminária não são substituíveis; quando a fonte luminosa chegar ao fim da sua vida útil, toda a luminária deverá ser substituída.

8. Diversos (Serviço pós-venda, reparações, garantia, etc.)

Mande reparar este aparelho por uma pessoa qualificada. Este produto eléctrico está em conformidade com as normas de segurança em vigor. As reparações só devem ser efectuadas por técnicos qualificados e que utilizem peças sobresselentes de origem. Qualquer infracção a esta instrução pode revelar-se particularmente perigosa para os utilizadores.

Se necessário, contacte o serviço pós-venda do armazém onde adquiriu este produto.

Garantia de 5 anos apenas para o circuito integrado do LED, com base numa utilização doméstica de 8 horas/dia para o produto com LED integrado.

PRAZO DA GARANTIA:

A garantia geral nos termos legais é aplicável de acordo com os textos em vigor no seu país a partir do fornecimento dos mesmos, mediante a apresentação do recibo como prova da compra.

No entanto, INSPIRE vai mais longe. Queremos que tenha a melhor experiência possível com os nossos produtos, e por isso aumentámos os prazos de garantia de todos os produtos INSPIRE para 5 anos.



APLICABILIDADE DA GARANTIA:

Para que a garantia seja aplicável, o produto terá de ter sido instalado, utilizado e mantido de acordo com as diretrizes do Manual de Instruções.

DÚVIDAS E RECLAMAÇÕES:

Caso tenha alguma dúvida ou encontre algum problema relativamente à utilização do produto ou ao seu aspeto visual ou desempenho, pode contactar-nos através das informações de contacto que se encontram no talão da compra.

1. Simboli di avvertenza

	Leggere attentamente le istruzioni
	Classe di Sicurezza II. Questa lampada è doppiamente isolata e potrebbe non essere collegata a un conduttore di protezione.

2. Istruzioni generali di sicurezza

Leggere attentamente il presente manuale di utilizzo prima di utilizzare l'apparecchio a muro e conservarlo per successive consultazioni o qualora occorra trasmetterlo a terzi.

AVVERTENZA: quando si utilizzano apparecchi elettrici, rispettare le precauzioni di sicurezza di base al fine di ridurre i rischi di incendio, di scosse elettriche e di ferite fisiche.

Utilizzate dei cavi a doppio isolamento per collegare la morsetteria del dispositivo d'illuminazione al cablaggio fisso. L'isolamento del cavo d'alimentazione deve essere rinforzato e la lunghezza del cavo deve essere ridotta in modo che NON tocchi la superficie di montaggio e le viti.

1) Istruzioni generali

Tenere l'apparecchio al di fuori della portata di bambini e persone non autorizzate. Verificare che le specifiche elettriche di questa lampada siano compatibili con l'impianto.

AVVERTENZA: Prima di eseguire qualsiasi operazione di montaggio, manutenzione, sostituzione della lampadina o pulizia, togliere la spina della lampada dalla presa elettrica.

Questa lampada è progettata per essere montata direttamente su superfici normalmente incombustibili.

Lampada da parete destinata esclusivamente ad un uso per interno

Non toccate il paralume di metallo, è molto caldo!

Le lampadine non sono sostituibili.

L'installazione deve essere eseguita da un elettricista o da una persona con buone conoscenze in elettricità. Un isolamento supplementare deve essere aggiunto al cablaggio fisso di base prima di collegare il dispositivo d'illuminazione.

2) Istruzioni di sicurezza elettrica

La lampada deve essere installata da un elettricista qualificato conformemente alle norme di cablaggio in vigore nel paese in cui viene installata.

3. Istruzioni di sicurezza specifiche

1) Questa lampada è un apparecchio elettrico di classe II.

2) Questa lampada è compatibile unicamente con lampadine di tipo LED.

4. Protezione dell'ambiente

ATTENZIONE!



I prodotti elettrici non devono essere buttati insieme ai rifiuti domestici.

Riciclateli nei centri di smaltimento speciali previsti per questo. Contattate le autorità locali o un commerciante all'ingrosso per avere consigli circa il riciclaggio.

Si prega di riciclare l'imballaggio negli appositi punti di raccolta previsti a questo scopo.

5. Caratteristiche dell'apparecchio

FR

CARATTERISTICHE TECNICHE

ES

Modello	W90185902WH-E2	W90288002BL-E2
Tensione nomina	230V	
Frequenza nominal	50Hz	
Lampadina	10W	
Corrente nominale	0.07A	
Συντελεστής ισχύος	>0.7	
Temperatura ambiente	25°C	
Classe di protezione	class II	
Indice di protezion IP	IP 20	

PT

IT

EL

PL

Questo prodotto contiene 2 sorgenti luminose di classe di efficienza energetica F- (EU)2019/2015

UA

6. Installazione / Montaggio / Descrizione dei pezzi/ Schemi

RO

- 1) Inserite le viti ad espansione in plastica M4 al soffitto o al muro.
- 2) Fissare il supporto al muro con delle viti M4.
- 3) Collegare il cavo alla scatola di collegamento.
- 4) Fissare la lampada sul supporto con delle viti.

EN

7. Manutenzione / Pulizia

Togliere sempre la spina dell'apparecchio dalla presa prima di procedere alla pulizia o alla manutenzione.

La sorgente luminosa e l'alimentatore di questo apparecchio di illuminazione non sono sostituibili; quando la sorgente luminosa esaurisce la propria durata, l'intero apparecchio di illuminazione deve essere sostituito.

8. Vari (Servizio postvendita, Riparazioni, Garanzia, ecc.)

Fare riparare quest'apparecchio da una persona qualificata. Questo prodotto elettrico è conforme alle norme di sicurezza vigenti. Le riparazioni dovranno solo essere realizzate da tecnici qualificati utilizzando pezzi di ricambio d'origine. Ogni inadempimento a quest'istruzione può rivelarsi particolarmente pericoloso per gli utenti. All'occorrenza, contattare il servizio postvendita del negozio dove avete comprato questo prodotto.

5 anni di garanzia esclusivamente per il chip LED, in base ad un uso domestico di 8 ore al giorno per il prodotto con LED integrato.

DURATA DELLA GARANZIA:

La garanzia legale generale si applica, in base ai testi in vigore nel vostro Paese, dalla consegna dei beni e previa presentazione della ricevuta come prova di acquisto.

Tuttavia, INSPIRE offre di più. Desideriamo che abbiate la migliore esperienza possibile con i nostri prodotti, abbiamo quindi esteso il periodo di garanzia per tutti i prodotti INSPIRE a 5 anni.



APPLICAZIONE DELLA GARANZIA:

Ai fini dell'applicazione della garanzia, il prodotto deve essere installato, usato e mantenuto in conformità con le linee guida contenute nel Manuale di istruzioni.

DOMANDE E RECLAMI:

In caso di domande o se riscontrate problemi in relazione all'uso del prodotto, alle prestazioni o all'aspetto dello stesso, siete pregati di contattare il vostro distributore utilizzando le informazioni di contatto che troverete sulla ricevuta di acquisto.

1. Σύμβολα προειδοποίησης

	Διαβάστε προσεκτικά τις οδηγίες
	Κατηγορία ασφαλείας II. Αυτή η λάμπα έχει διπλή μόνωση και δεν μπορεί να συνδεθεί με προστατευτικό αγωγό.

2. Γενικές συστάσεις ασφαλείας

Διαβάστε προσεκτικά αυτό το εγχειρίδιο χρήσης πριν χρησιμοποιήσετε τη συσκευή, και διατηρήστε το για να μπορείτε να ανατρέξετε αργότερα και εάν χρειαστεί να το μεταβιβάσετε σε τρίτους.

ΠΡΟΕΙΔΟΠΟΙΗΣΗ: όταν χρησιμοποιείτε ηλεκτρικές συσκευές, τηρείτε τις βασικές συστάσεις ασφαλείας ώστε να μειώσετε τον κίνδυνο πυρκαγιάς, ηλεκτροπληξίας και σωματικού τραυματισμού.

Χρησιμοποιήστε καλώδια διπλής μόνωσης για τη σύνδεση του μπλοκ ακροδεκτών του φωτιστικού με τη σταθερή καλωδίωση.

Η μόνωση του καλωδίου τροφοδοσίας πρέπει να ενισχυθεί και το μήκος του καλωδίου να μειωθεί έτσι ώστε να ΜΗΝ ακουμπά στην επιφάνεια στερέωσης και τις βίδες.

1) Γενικές συστάσεις

Φυλάσσετε τη συσκευή μακριά από παιδιά και μη εξουσιοδοτημένα άτομα.

Ελέγξτε αν οι ηλεκτρικές προδιαγραφές του φωτιστικού αυτού είναι συμβατές με την εγκατάστασή σας.

ΠΡΟΕΙΔΟΠΟΙΗΣΗ: Πριν πραγματοποιήσετε οποιαδήποτε ενέργεια συναρμολόγησης, συντήρησης, αντικατάστασης λαμπτήρα ή καθαρισμού, αποσυνδέστε το φωτιστικό από την παροχή ρεύματος τραβώντας το φως

Μη αγγίζετε το αμπαζούρ από μέταλλο και γυαλί, κινδυνεύετε να καείτε !

Επίτοιχη απλικά αποκλειστικά για εσωτερική χρήση

Μην αγγίζετε το μεταλλικό αμπαζούρ, είναι πολύ ζεστό!

οι λαμπτήρες δεν αντικαθίστανται

Η εγκατάσταση πρέπει να πραγματοποιηθεί από ηλεκτρολόγο ή άτομο με σοβαρές γνώσεις ηλεκτρολογίας. Πριν τη σύνδεση του φωτιστικού, θα πρέπει να προστεθεί επιπλέον μόνωση στη βασική σταθερή καλωδίωση.

2) Ηλεκτρικές συστάσεις ασφαλείας

Το φωτιστικό αυτό πρέπει να εγκατασταθεί από ειδικευμένο ηλεκτρολόγο σύμφωνα με τα πρότυπα καλωδίωσης που ισχύουν στη χώρα εγκατάστασης.

3. Ειδικές συστάσεις ασφαλείας

1) Το φωτιστικό αυτό είναι ηλεκτρική συσκευή κλάσης II .

2) Το φωτιστικό αυτό είναι συμβατό μόνο με λαμπτήρες τύπου LED.

4. Προστασία του περιβάλλοντος

ΠΡΟΣΟΧΗ!



Τα ηλεκτρικά απόβλητα δεν πρέπει να απορρίπτονται με τα οικιακά απόβλητα. Παρακαλείστε να τα ανακυκλώνετε στις υπάρχουσες εγκαταστάσεις. Ζητήστε συμβουλή σχετικά με την ανακύκλωση στις τοπικές αρχές ή το κατάστημα πώλησης. Παρακαλείστε να ανακυκλώσετε τη συσκευασία σε κάποιο σημείο συλλογής που προβλέπεται για αυτό.

FR

ES

PT

IT

EL

PL

UA

RO

EN

5. Χαρακτηριστικά της συσκευής

ΤΕΧΝΙΚΑ ΧΑΡΑΚΤΗΡΙΣΤΙΚΑ		
Μοντέλο	W90185902WH-E2	W90288002BL-E2
Ονομαστική τάση	230V	
Ονομαστική συχνότητα	50Hz	
Λαμπτήρας	10W	
Ονομαστικό ρεύμα	0.07A	
Συντελεστής ισχύος	>0.7	
Θερμοκρασία περιβάλλοντος	25°C	
Κλάση προστασίας	class II	
Δείκτης Προστασίας IP	IP 20	

Το προϊόν αυτό περιέχει 2 φωτεινότητας πηγές της τάξης ενεργειακής απόδοσης F- (EU)2019/2015

6. Εγκατάσταση / Μοντάρισμα / Περιγραφή των εξαρτημάτων/ Σχέδια

- 1) Εισάγετε τα πλαστικά ούπα M4 στην οροφή ή στον τοίχο.
- 2) Στερεώστε τη βάση στον τοίχο με βίδες M4.
- 3) Συνδέστε το καλώδιο στο κιβώτιο σύνδεσης.
- 4) Στερεώστε το φωτιστικό στη βάση με βίδες.

7. Συντήρηση / Καθάρισμα

Αποσυνδέετε πάντα τη συσκευή πριν προβείτε στο καθάρισμα ή τη συντήρηση. Η φωτεινή πηγή και ο μηχανισμός ελέγχου αυτού του φωτιστικού δεν αντικαθίστανται. Όταν η φωτεινή πηγή καλύψει την ωφέλιμη διάρκεια ζωής της, θα πρέπει να αντικατασταθεί ολόκληρο το φωτιστικό.

8. Διάφορα (Τμήμα Εξυπηρέτησης Μετά την Πώληση, Επισκευές, Εγγύηση, κλπ.)

Οι επισκευές πρέπει να πραγματοποιούνται από ειδικευμένο άτομο. Αυτό το ηλεκτρικό προϊόν ανταποκρίνεται στα ισχύοντα πρότυπα ασφαλείας. Οι επισκευές δεν πρέπει να πραγματοποιούνται παρά μόνο από ειδικευμένους τεχνικούς χρησιμοποιώντας γνήσια ανταλλακτικά. Οποιαδήποτε παράλειψη ως προς τη σύσταση αυτή μπορεί να αποβεί ιδιαίτερα επικίνδυνη για τους χρήστες. Εάν συντρέχει περίπτωση, καλέστε το τμήμα εξυπηρέτησης μετά την πώληση του καταστήματος αγοράς του προϊόντος.

Εγγύηση 5 ετών μόνο για το σοιπάκι LED, με βάση μια οικιακή χρήση 8 ωρών/ημέρα για το προϊόν με ενσωματωμένη LED.

ΔΙΑΡΚΕΙΑ ΕΓΓΥΗΣΗΣ:

Η γενική νόμιμη εγγύηση εφαρμόζεται σύμφωνα με τις ισχύουσες διατάξεις στη χώρα σας και καλύπτει τα προϊόντα από την παράδοση τους και την έκδοση του νόμιμου παραστατικού αγοράς.

Ωστόσο, η INSPIRE πηγαίνει παραπέρα. Θέλουμε να έχετε την καλύτερη δυνατή εμπειρία με τα προϊόντα μας και, για τον λόγο αυτό, επεκτείνουμε τη διάρκεια της εγγύησης για όλα τα προϊόντα INSPIRE στα 5 έτη.



ΙΣΧΥΣ ΤΗΣ ΕΓΓΥΗΣΗΣ:

Για να ισχύει η εγγυητική κάλυψη, το προϊόν πρέπει να έχει εγκατασταθεί, χρησιμοποιηθεί και συντηρηθεί σύμφωνα με τις οδηγίες του εγχειριδίου χρήσης.

ΕΡΩΤΗΣΕΙΣ ΚΑΙ ΑΞΙΩΣΕΙΣ:

Αν έχετε ερωτήσεις ή αντιμετωπίζετε προβλήματα με τη χρήση του προϊόντος, την απόδοσή του ή την εμφάνισή του, μπορείτε να επικοινωνήσετε με το κατάστημα πώλησης χρησιμοποιώντας τα στοιχεία επικοινωνίας που θα βρείτε στην απόδειξη αγοράς.

1. Symbole ostrzegawcze

	Przeczytać uważnie instrukcje
	Klasa ochrony II. Lampa jest wyposażona w podwójną izolację i nie musi być łączona z kablem ochronnym.

2. Ogólne zalecenia bezpieczeństwa

Przeczytać uważnie instrukcję obsługi przed użyciem urządzenia i zachować ją w celu umożliwienia skorzystania z niej w przyszłości lub przekazania osobom trzecim.

OSTRZEŻENIE: podczas użytkowania urządzeń elektrycznych, należy zawsze przestrzegać podstawowych zaleceń bezpieczeństwa w celu ograniczenia ryzyka pożaru, porażenia prądem elektrycznym i obrażeń ciała.

Do podłączenia zacisku lampy do instalacji stacjonarnej używać przewodów z podwójną izolacją. Izolacja przewodu zasilającego musi zostać wzmocniona, a jego długość zmniejszona tak, by NIE dotykał powierzchni montażowej śrub.

1) Zalecenia ogólne

Urządzenie należy umieścić w miejscu niedostępnym dla dzieci i osób nieuprawnionych. Sprawdzić, czy dane techniczne dotyczące zasilania elektrycznego urządzenia są zgodne z instalacją elektryczną.

OSTRZEŻENIE: Przed wykonaniem jakichkolwiek czynności związanych z instalacją, konserwacją, wymianą żarówki lub czyszczeniem należy odłączyć lampę od zasilania wyciągając wtyczkę.

Lampa jest przeznaczona wyłącznie do użytkowania w pomieszczeniach. Kinkiet ścienny przeznaczony do użytku wyłącznie wewnątrz pomieszczeń.

Nie dotykać metalowego abażuru ponieważ jest bardzo gorący! lampy nie są przeznaczone do wymiany.

Instalacja musi zostać wykonana przez elektryka lub osobę posiadającą odpowiednią wiedzę na temat instalacji elektrycznych. Przed podłączeniem lampy należy dodać dodatkowy element odcięcia zasilania do stacjonarnej okablowania podstawy.

2) Zalecenia bezpieczeństwa dotyczące zasilania elektrycznego

Oprawa musi być zainstalowana przez wykwalifikowanego elektryka zgodnie z normami obowiązującymi w kraju instalacji.

3. Specjalne zalecenia bezpieczeństwa

1) Oprawa jest urządzeniem elektrycznym klasy II i musi być podłączona do uziemienia.

2) Oprawa jest zgodna tylko z żarówkami typu LED.

4. Ochrona środowiska

UWAGA!



Nie należy wyrzucać produktów elektrycznych razem z odpadami gospodarstwa domowego. Należy poddać je utylizacji w specjalnym centrum przeznaczonym do tego celu. Należy skontaktować się z władzami lokalnymi w celu uzyskania porady dotyczącej recyklingu.

Urządzenie należy oddać do punktu zbiórki zajmującego się tego typu urządzeniami.

FR

ES

PT

IT

EL

PL

UA

RO

EN

FR

ES

PT

IT

EL

PL

UA

RO

EN

5. Charakterystyka urządzenia

DANE TECHNICZNE		
Model	W90185902WH-E2	W90288002BL-E2
Napięcie nominalne	230V	
Częstotliwość nominalna	50Hz	
Zarówka	10W	
Prąd znamionowy	0.07A	
Współczynnik mocy	>0.7	
Temperatura otoczenia	25°C	
Klasz zabezpieczenia	class II	
Wskaźnik zabezpieczenia IP	IP 20	

Ten produkt zawiera 2 źródła światła o klasie efektywności energetycznej F- (EU) 2019/2015

6. Instalacja / Montaż / Lista części / Schematy

- 1) Włożyć kołki plastikowe M4 w sufit lub ścianę.
- 2) Umocować wspornik do ściany za pomocą śrub M4.
- 3) Podłączyć kabel do kostki podłączeniowej.
- 4) Umocować oprawę do wspornika za pomocą śrub.

7. Konserwacja / Czyszczenia

Urządzenie należy zawsze odłączać przed przystąpieniem do czyszczenia lub konserwacji.

Źródło światła oraz układ sterowania oprawy są niewymienialne; po zakończeniu eksploatacji źródła światła należy wymienić całą oprawę.

8. Inne informacje (serwis po sprzedaży, naprawy, gwarancja, itd.)

Urządzenie musi być naprawiane przez osoby posiadające odpowiednie kwalifikacje.

Ten produkt elektryczny jest zgodny z obowiązującymi normami. Naprawy muszą być wykonywane wyłącznie przez wykwalifikowanych techników stosujących oryginalne części zamienne. Nieprzestrzeganie tego zalecenia może być bardzo niebezpieczne dla użytkownika.

W danym wypadku należy skontaktować się z serwisem posprzedażnym sklepu, w którym nabyto produkt.

OKRES OBOWIĄZYWANIA GWARANCJI

Ogólna gwarancja prawna obowiązuje zgodnie z przepisami obowiązującymi w Państwie kraju od daty dostarczenia towaru, pod warunkiem okazania paragonu jako dowodu zakupu.

Jednakże INSPIRE wykracza poza ten okres. Chcemy zapewnić Państwu najlepsze doświadczenia dotyczące korzystania z naszych produktów, dlatego też przedłużyliśmy okres gwarancji obowiązujący dla wszystkich produktów INSPIRE do 5 lat.



ZASTOSOWANIE GWARANCJI

Aby możliwe było zastosowanie gwarancji, produkt musi być zainstalowany, używany i utrzymywany zgodnie z zaleceniami zamieszczonymi w instrukcji obsługi.

PYTANIA I ROSZCZENIA

W przypadku jakichkolwiek pytań lub problemów związanych z korzystaniem z produktu, jego wydajnością lub wyglądem, zapraszamy do kontaktu ze sprzedawcą za pośrednictwem danych kontaktowych, które znajdują się na paragonie stanowiącym dowód zakupu.

1. Символи повідомлень і попереджень

	Уважно прочитайте інструкцію
	Клас безпеки II. Лампа має подвійну ізоляцію. Її можна не підключати до захисного заземлення.

2. Загальні правила безпеки

Перед використанням пристрою уважно прочитайте цю інструкцію з експлуатації та зберігайте її для подальшого використання і звернення до інших осіб у разі потреби.

ПОПЕРЕДЖЕННЯ: Використовуючи електричні пристрої, дотримуйтеся базових правил безпеки, аби знизити ризик пожежі, враження електричним струмом і травмування.

Для з'єднання клемної коробки світильника із проводиною використовуйте кабель із подвійною ізоляцією. Ізоляція кабелю живлення повинна бути підсилена, і довжина кабелю повинна бути зменшена так, щоб він НЕ торкався поверхні монтажу та гвинтів.

1) Загальні інструкції

Зберігайте пристрій подалі від дітей і не уповноважених осіб.

Перевірте, чи відповідають електричні характеристики світильника вашій мережі.

ПОПЕРЕДЖЕННЯ: Перед тим, як виконувати будь-які операції з монтажу, догляду, заміни ламп та чищення, від'єднайте світильник від живлення, витягнувши штепсель із розетки.

Не встановлюйте світильник у ванній кімнаті, тримайте його подалі від будь-яких ємностей із рідиною.

Цей настінний світильник розрахований виключно на використання у приміщенні.

Не торкайтеся металевого абажура, бо він сильно нагрівається!

Лампи не підлягають заміні

Встановлювати виріб має електрик або особа, що має добрі знання електрики. Перед приєднанням світильника слід забезпечити додаткову ізоляції стаціонарної проводини в основі.

2) Правила безпеки поводження з електрикою

Світильник повинен встановлювати кваліфікований електрик, відповідно до норм виконання проводини, що діють у країні, де встановлюється світильник.

3. Особливі правила безпеки

1) Цей світильник є електричним пристроєм класу II і має бути заземлений.

2) Цей світильник має працювати лише з лампами типу LED.

4. Захист довкілля

УВАГА!



Електричні вироби не можна викидати разом із побутовим сміттям.

Будь-ласка, доставляйте їх для утилізації до спеціальних приймальних пунктів. Звертайтеся до місцевих органів влади або продавця по пораду щодо утилізації. Будь-ласка, доставляйте упаковку для утилізації до спеціальних приймальних пунктів.

FR

ES

PT

IT

EL

PL

UA

RO

EN

5. Характеристики пристрою

ТЕХНІЧНІ ХАРАКТЕРИСТИКИ		
модель	W90185902WH-E2	W90288002BL-E2
Номінальна напруга	230V	
Номінальна частота	50Hz	
лампа	10W	
Номінальний струм	0.07A	
Коефіцієнт потужності	>0.7	
Температура навколишнього середовища	25°C	
Клас захисту	class II	
Показник захисту IP	IP 20	

6. Встановлення / Монтаж / Опис частин / Схеми

- 1) Встановіть у стелю або стіну пластмасовий дюбель М4.
- 2) Закріпіть кронштейн на стіні шурупом М4.
- 3) Приєднайте кабель до клемної коробки.
- 4) Закріпіть світильник на кронштейні гвинтами.

7. Догляд / Чищення

Від'єднайте пристрій від мережі перед чищенням та доглядом.

Джерело світла і пристрій управління цього світильника не підлягають заміні; після закінчення терміну служби джерела світла проводиться заміна всього світильника.

8. Різне (сервіс, ремонт, гарантія, тощо)

Пристрій має ремонтувати кваліфікована особа. Цей електричний пристрій відповідає чинним стандартам безпеки. Ремонт повинен виконувати лише кваліфікований фахівець, використовуючи оригінальні запасні частини. Будь-яке порушення цього правила може зокрема становити небезпеку для користувачів. у разі потреби звертайте до сервісного центра магазину, у якому ви придбали цей пристрій.

Гарантія 5 років лише на мікросхеми СВД за умови лише побутового використання 8 годин на день для виробу із вбудованими СВД

ТЕРМІН ДІЇ ГАРАНТІЇ

Загальноправова гарантія поширюється відповідно до законодавчих актів, чинних у вашій країні, із дати поставки товару й після надання чека як доказу покупки.

Однак для товарів серії INSPIRE цей термін подовжено. Ми робимо все можливе, щоб наші виробники справляли на вас найкраще враження. Тому ми подовжили терміни дії гарантії для всіх виробів серії INSPIRE до п'яти років.



ЗАСТОСОВНІСТЬ ГАРАНТІЇ

Задля застосовності гарантії установку, використання й технічне обслуговування виробу необхідно здійснювати відповідно до посібника з експлуатації.

ПИТАННЯ Й ПРЕТЕНЗІЇ

У разі виникнення будь-яких питань або проблем щодо виробу, його продуктивності або візуального аспекту можна зв'язатися з продавцем, скориставшись контактною інформацією, яку вказано в чеку про покупку.

1. Simboluri de avertizare

	Citiți instrucțiunile
	Clasa de siguranță II. Această lampă este izolată dublu și nu poate fi conectată la un conductor de protecție.

2. Instrucțiuni generale de securitate

Citiți în amănunțime acest manual de instrucțiuni înainte de a utiliza dispozitivul și păstrați-l pentru a-l consulta ulterior și, dacă este necesar, dați-l mai departe la alte persoane.

ATENȚIE: Când utilizați dispozitive electrice, trebuie să urmați întotdeauna măsurile de securitate de bază pentru a reduce riscul de incendiu, de electrocutare și de accidentare.

Utilizați cabluri cu dublă izolație, pentru branșarea plăcii de borne a corpului de iluminat la instalația electrică fixă. Izolația cablului de alimentare trebuie întărită și lungimea cablului trebuie micșorată, astfel încât să NU atingă suprafața de montaj și șuruburile.

1) Generalități

Nulăsați aparatul la îndemână copiilor sau persoanelor neautorizate.

Verificați dacă specificațiile electrice ale acestui corp de iluminat sunt compatibile cu instalația dumneavoastră.

AVERTISMENT : Alimentarea electrică trebuie întreruptă înainte de a se începe montajul, întreținerea, schimbarea becului sau curățarea.

Înlăturați siguranțele fuzibile sau dezanclașați-le și asigurați-vă că acestea nu se pot re-anclașa.

Acest corp de iluminat este conceput pentru a fi montat direct pe suprafețe normal inflamabile.

Aplică de perete destinată doar pentru utilizarea în interior

Nu atingeți abajurul din metal, acesta este foarte fierbinte!

Lămpile nu pot fi înlocuite.

Instalarea trebuie efectuată de un electrician sau de o persoană care deține cunoștințe bune în domeniul electricității. Trebuie adăugată o izolație suplimentară pentru cablul fix de bază înainte de a racorda produsul de iluminat.

2) Securitatea electrică

Proiectorul trebuie instalat de un electrician calificat în conformitate cu normele de cablare în vigoare în țara de instalare.

3. Reguli de securitate specifice

1) Corpul de iluminat este un aparat de clasa II.

2) Acest corp de iluminat este compatibil doar cu becuri de tip LED.

4. Protecția mediului

ATENȚIE!



Produsele electrice nu se aruncă împreună cu gunoiul menajer.

Acestea trebuie duse la un punct comun de colectare pentru eliminarea ecologică a deșeurilor în conformitate cu reglementările locale. Pentru informații privind reciclarea, contactați autoritățile locale sau vânzătorul. Ambalajul este reciclabil. Eliminați ambalajul în mod ecologic și puneți-l la dispoziția serviciului de colectare a materialelor reciclabile.

FR

ES

PT

IT

EL

PL

UA

RO

EN

FR

ES

PT

IT

EL

PL

UA

RO

EN

5. Specificațiile dispozitivului

CARACTERISTICI TEHNICE		
Model	W90185902WH-E2	W90288002BL-E2
Tensiune nominală	230V	
Frecvență nominală	50Hz	
Pe bec	10W	
Curent nominal	0.07A	
Factorul de putere	>0.7	
Temperatura ambianta	25°C	
Clasa de protecție	class II	
Numărul de IP	IP 20	

Acest produs conține 2 surse de lumină cu clasa de eficiență energetică F- (EU) 2019/2015

6. Instalare / Asamblare / Identificarea pieselor / Desene

- 1) Introduceți diblurile din plastic M4 în tavan sau în tavan/perete.
- 2) Fixați suportul pe tavan/perete cu șuruburi M4.
- 3) Conectați cablul la bornă.
- 4) Fixați sistemul de iluminat pe suport cu șuruburi.

7. Întreținere / Curățare

Înainte de întreținere sau curățare deconectați de la rețeaua de alimentare. Sursa de lumină și dispozitivul de comandă al acestui corp de iluminat nu pot fi înlocuite; când sursa de lumină ajunge la sfârșitul duratei de viață, întregul corp de iluminat trebuie înlocuit.

8. Altele (Service, Reparații, Garanție, etc.)

-Pentru repararea produsului apelați la o persoană calificată
Acest produs electric este conform cerințelor esențiale de securitate.
Reparațiile trebuie efectuate doar de personal calificat, utilizând piese de schimb originale, în caz contrar existând pericole mari pentru utilizator.
- Pentru service post-vânzare, vă rugăm contactați magazinul de unde ați cumpărat produsul.

Garanție 5 ani doar pentru cipul LED, în cazul unei utilizări casnice de 8 ore/zi entru rodusul cu LED inte rat.

DURATA GARANȚIEI:

Garanția juridică generală se aplică conform legilor în vigoare în țara dvs., începând de la data livrării bunurilor și remiterea chitanței ca dovadă a achiziției.

Cu toate acestea, INSPIRE face mai mult decât atât. Dorim să aveți cea mai bună experiență posibilă cu produsele noastre, astfel încât am extins perioadele de garanție pentru toate produsele INSPIRE la 5 ani.



CERERE DE GARANȚIE

Pentru ca garanția să fie aplicată, produsul trebuie să fi fost instalat, utilizat și întreținut conform instrucțiunilor din manualul de instrucțiuni.

ÎNTREBĂRI ȘI SOLICITĂRI

Dacă aveți întrebări sau întâmpinați probleme cu privire la utilizarea produsului, performanța acestuia sau aspectul vizual, vă rugăm să contactați vânzătorul prin intermediul datelor de contact pe care le găsiți pe chitanța de cumpărare.

1.Warning symbols

	Read the instructions
	Safety Class II. This lamp is doubly insulated and may not be wire to a protective conductor.

2.General Safety Instructions

Read this instruction manual thoroughly before using the appliance and save it for future reference and if necessary pass the instruction manual on to a third party.

WARNING: When using electrical appliance, basic safety precautions should always be followed to reduce the risk of fire, electrical shock and personal injury.

Use double-insulated cables from the fixing wiring to connect with the terminal block in luminaire. The supply wire must be additional insulated and the length of the wire must be reduced such that the supply wire **MUST** not touch mounting surface and screw.

1) General

Keep device out of reach of children and unauthorised persons. Check if the electrical specifications of this luminaire are compatible with your installation.

WARNING: Luminaire suitable for direct mounting on normally flammable surfaces The luminaire for indoor used only.

The installation shall be carried out by an electrician or electrically skilled person such that the basic insulated fixed wiring have to be prepared with supplementary insulation before the luminaire can be connected.

2) Electrical safety

If installation is needed, the luminaire should be installed by authorized electrician only acc. to national wiring rules.

3. Specific Safety Rules

- 1) The luminaire is class II appliance.
- 2) The luminaire designed for use with LED lamps only.

4.Environmental protection

CAUTION!



Electrical products must not be thrown out with domestic waste. They must be taken to a communal collecting point for environmentally friendly disposal in accordance with local regulations. Contact your local authorities or stockist for advice on recycling. The packaging material is recyclable. Dispose of the packaging in an environmentally friendly manner and make it available for the recyclable material collection-service.

5. Appliance specifications

FR

TECHNICAL CHARACTERISTICS

ES

PT

IT

EL

PL

UA

RO

EN

Items	W90185902WH-E2	W90288002BL-E2
Rated voltage	230V	
Rated frequency	50Hz	
Rating	10W	
Rated Current	0.07A	
Power Factor	>0.7	
Ambient Temperature	25°C	
Protection	class II	
IP number	IP 20	

This product contains 2 lights sources of energy efficiency class F- (EU) 2019/2015

6. Installation / Assembly / Parts Identification / Drawings

- 1) M4 fix plastic screws in ceiling/wall.
- 2) Fix bracket on ceiling/wall by M4 screws.
- 3) Connect wire to terminal.
- 4) Fix lighting on bracket by screws.

7. Maintenance / Cleaning

Disconnect from mains before maintenance or cleaning.

The light source and the control gear of this luminaire is not replaceable; when the light source reaches its end of life the whole luminaire shall be replaced.

8. Others (Service, Repairing, Guarantee, etc ...)

Have your product repaired by a qualified person

This electric product is in accordance with the relevant safety requirements.

Repairs should only be carried out by qualified persons using original spare parts, otherwise this may result in considerable danger to the user.

Please contact the store which you bought the product for after sale services if any.

5 years guarantee for LED chip only and based on residential usage 8 hours/day for the integrated LED product.

WARRANTY DURATION:

The general legal warranty applies in accordance with the statutory provisions in force in your country from the delivery of the goods and upon providing the receipt as the proof of the purchase.

However, INSPIRE goes beyond that. We want you to have the best experience possible with our products, thus we have extended the warranty periods for all INSPIRE products to 5 years.

WARRANTY APPLICATION:

For the warranty to be applied, the product must have been installed, used and maintained according to the Instruction Manual guidelines.

QUESTIONS AND CLAIMS:

If you have any questions or encounter any problems regarding the use of the product, its performance or visual aspect, you are welcome to contact your vendor through the contact information you will find on the purchasing receipt.

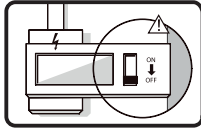

1

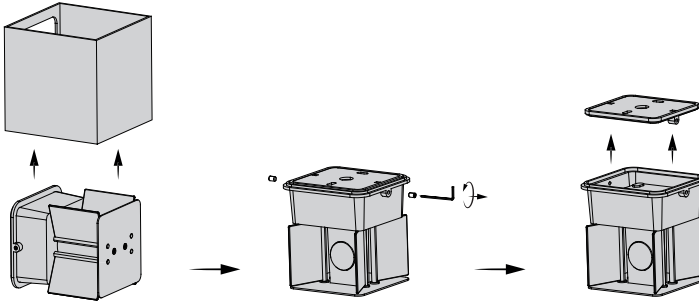

2

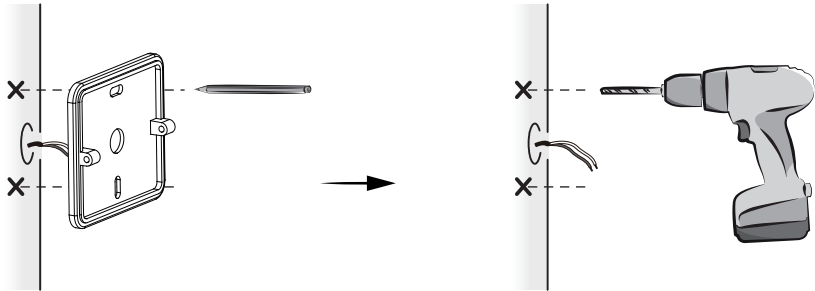

3

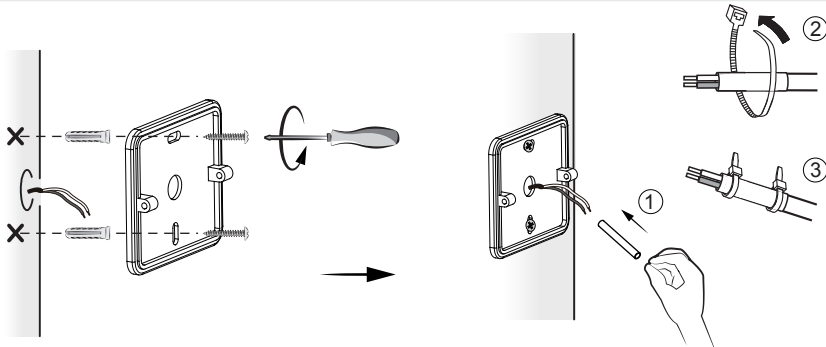

i

L = Brown/Marron/Marrón/Castanho/Marrone/Καφέ/Brazowy/Κορτινечвий/Maro/Marrom
N = Blue/Bleu/Azul/Azul/Blu/Mnke/Niebieski/Синий/Albastru/Azul

i



*Utiliser les vis et chevilles adaptées à votre support - Utilice tornillos y tacos adecuados para el soporte - Utilize buchas e parafusos adaptados à superfície de instalação - Utilizzare viti e tasselli adeguati al proprio supporto - Χρησιμοποιήστε τις κατάλληλες βίδες και ούλα για τον τοίχο σας - Таşуусууа иудун vida ve dübel kullanın - Используйте шурупы/крепления, которые подходят к основанию, к которому они будут крепиться - Використовуйтегвинти та штифти, що підходять для поверхні, на яку Ви монтуєте ролеет/жалюзі - Należy korzystać ze śrub i kółków przystosowanych do nośnika - Utilizați șuruburile și diblurile adecvate suportului dvs - Use screws and dowels suited to your backing.

4

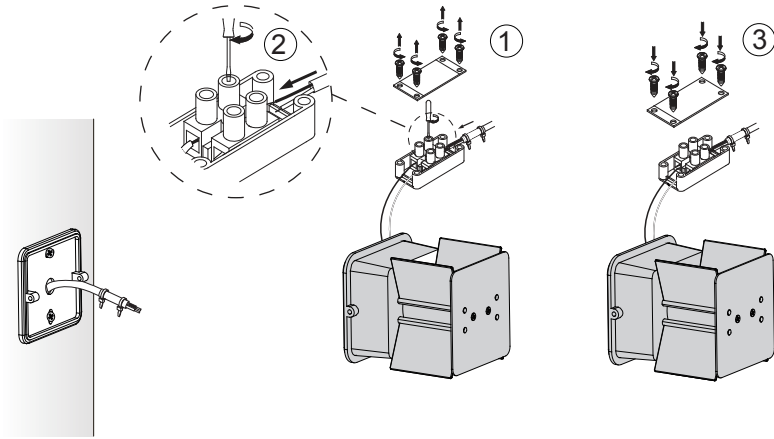

5

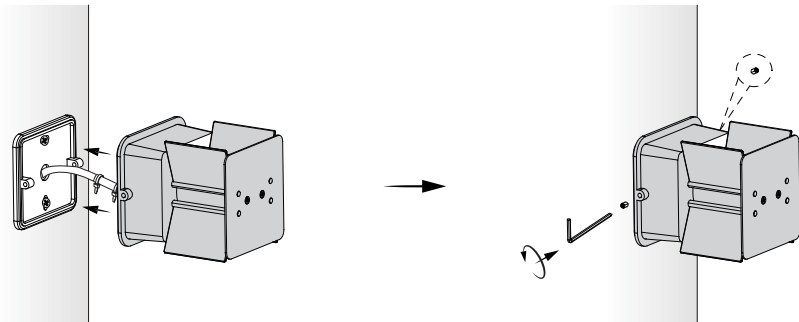

6

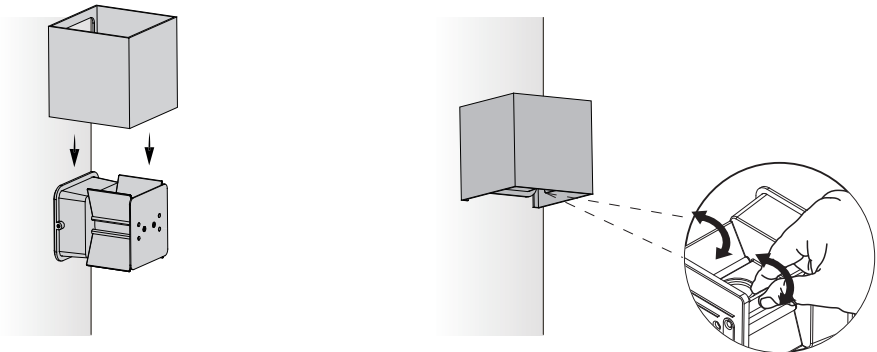

7

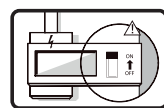
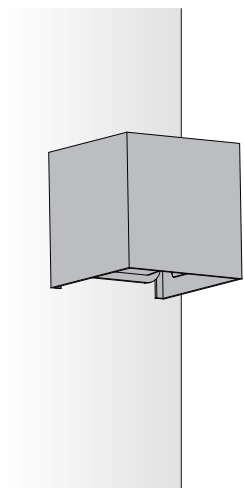

1

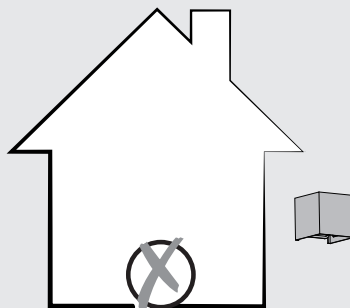
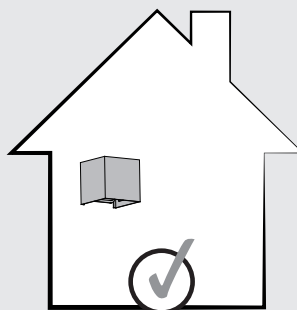
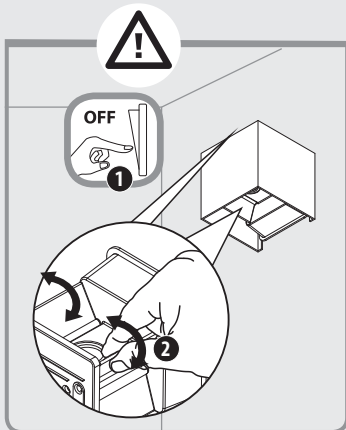



* Garantie 5 ans / 5 años de garantía / Garantia de 5 anos / Garanzia 5 Anni / Εγγύηση 5 ετών /
Gwarancja 5-letnia / Гарантія 5 года / Кепілдік 5 жыл / Гарантія 5 років / Garantie 5 ani /
5-year guarantee

ADEO Services - 135 Rue Sadi Carnot - CS 00001
59790 RONCHIN - France

ТОВ «Леруа Мерлен Україна»,
вул. Полярна 17а, м. Київ 04201, Україна



Made in China

Imported by Adeo South Africa (PTY) LTD T/A Leroy Merlin - Leroy
Merlin Fourways Store - 35 Roos Street Witkoppen Ext 97,
Sandton, 2191 - Johannesburg, Gauteng, South Africa